

**KAYA  
SAFETY**

**High Safety At Work**

**WORKING AT HEIGHT  
AND RESCUE EQUIPMENT**

**YÜKSEKTE ÇALIŞMA VE  
KURTARMA EKİPMANI**



**Kaya Safety;**

1996 yılında yüksekte yapılan çalışmaların güven içerisinde gerçekleşmesini sağlayacak sistemlerin ve ekipmanların tasarlanması, geliştirilmesi ve üretimi için kurulan, alanında en gelişmiş üretim tesislerinden birine sahip olan Kaya Safety; savunma sanayii, itfaiye, arama-kurtarma, enerji, akaryakıt, inşaat, telekomünikasyon, endüstriyel üretim gibi sektörlerde çalışmalarını sürdüren tüm kurum ve kuruluşlar için düşüş durdurma sistemleri; kurtarma, tahliye ve yük kaldırma ekipmanlarının tasarım, ar-ge ve üretimini yüzde yüz yerli sermayeyle Türkiye'de gerçekleştirmektedir.

20 yılı aşkın süredir farklı çalışma sahalarında edinilen bilgi ve deneyimlerin yanı sıra, kullanıcılarımızın geri bildirimleri ile hedef sektörlerimizin ihtiyacı olan ürün ve sistemlerin, uluslararası standartlara uygun olarak üretilmesi için Türkiye'nin en büyük yüksekte çalışma laboratuvarına ve bu alandaki ilk ve tek tasarım merkezine sahip olan Kaya Safety, yurt içindeki istikrarlı büyümesiyle elde edilen sektör liderliğini iç pazarda sürdürülebilir kılarak global dünyaya taşımak, mükemmeliyetçi yaklaşımı çerçevesinde dünyanın en büyük markaları arasında yer almayı vizyon olarak belirlemiştir.

**Kaya Safety;**

Established in 1996 in Karaköy, the historical business district of Istanbul, KAYA SAFETY is a foresighted company mainly focused on inventing products and solutions that are needed for the "Working At Height" in any industry where the health and safety are the main concerns. The feedback we obtain from our customers helped us to develop pioneering unique products with all relevant certifications needed in our industry, which has helped us to be a leader in our field.

KAYA SAFETY has implemented an industry-leading "Working At Height Lab" and the first "R&D Center" in its field to provide a seamless product experience by having the knowledge and experience gained in different fields of work for more than 20 years, thus achieving the sector leadership in the domestic market.

From one tiny hardware store, KAYA SAFETY has grown into a leading Safety Equipment manufacturer with global reach, exports its products to more than 50 countries all over the world; setting its vision as becoming one of the world's largest brands with its perfectionist approach.

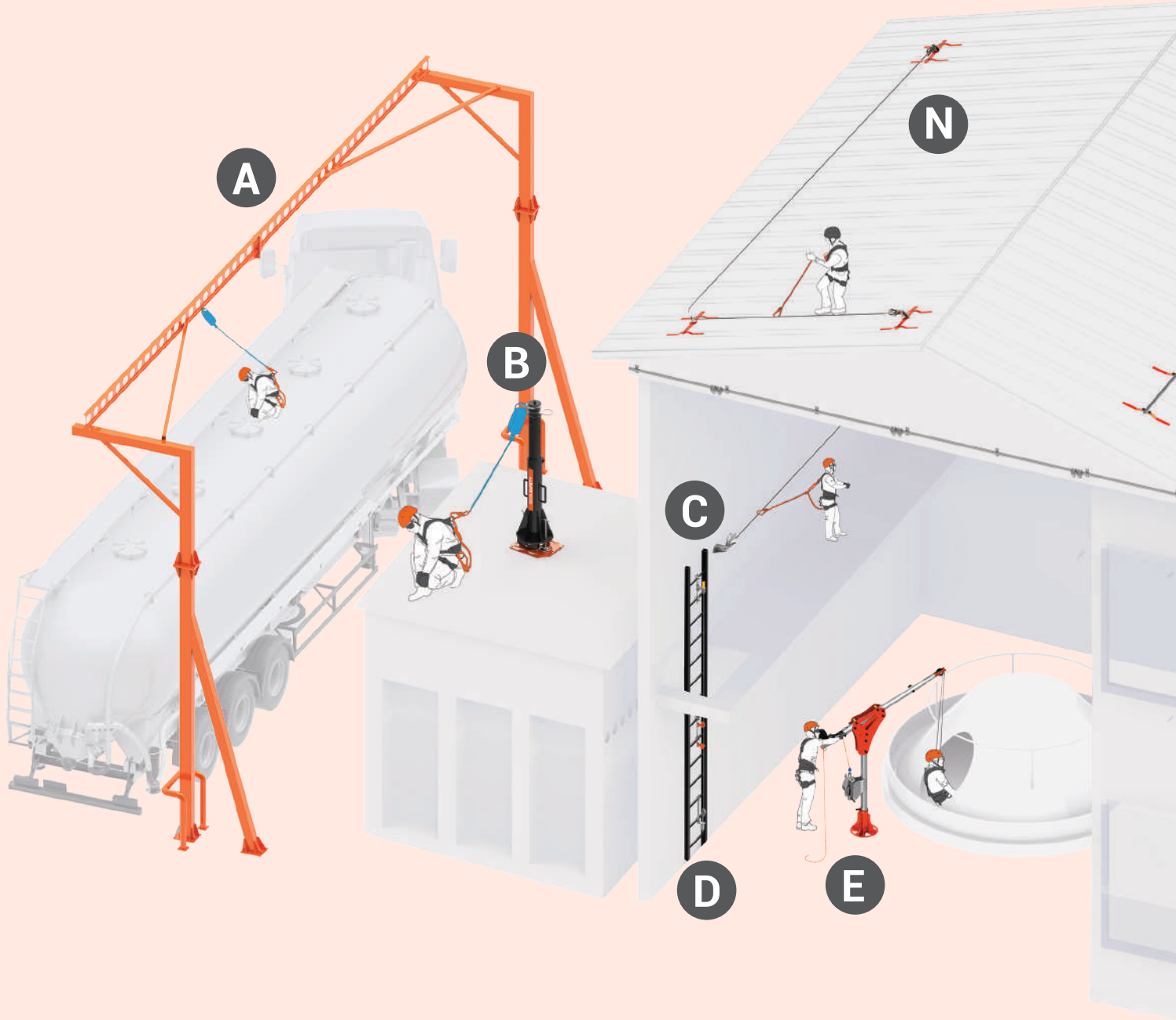

**A** TRUCK LOADING PLATFORM  
ARAÇ ÜSTÜ ÇALIŞMA PLATFORMU

**B** MOBILE ANCHOR POD  
MOBİL ANKRAJ DİKMESİ

**C** STEEL MOBILE HORIZONTAL LIFELINE  
ÇELİK MOBİL YAŞAM HATTI

**D** VERTICAL LIFELINE  
DİKEY YAŞAM HATTI

**E** CANTILEVER ARM  
KONSOL KOL

**F** SAFETY NET  
GÜVENLİK AĞI

**G** EDGE PROTECTION  
KENAR KORUMA

**H** MOBILE TRUCK LOADING PLATFORM  
MOBİL ARAÇ ÜSTÜ ÇALIŞMA PLATFORMU

**I** VERTICAL LIFELINE WITH LADDER EXTENSION  
DİKEY YAŞAM HATTI MERDİVEN UZATMALI

**J** MOBILE CANTILEVER ARM  
MOBİL KONSOL KOL

**K** DEADWEIGHT  
ÖLÜ YÜK

**L** BRIDGE SYSTEM  
KÖPRÜ SİSTEMİ

**M** SANDWICH PANEL ANCHOR  
SANDVIÇ PANEL ANKRAJI

**N** HORIZONTAL LIFELINE  
YATAY YAŞAM HATTI

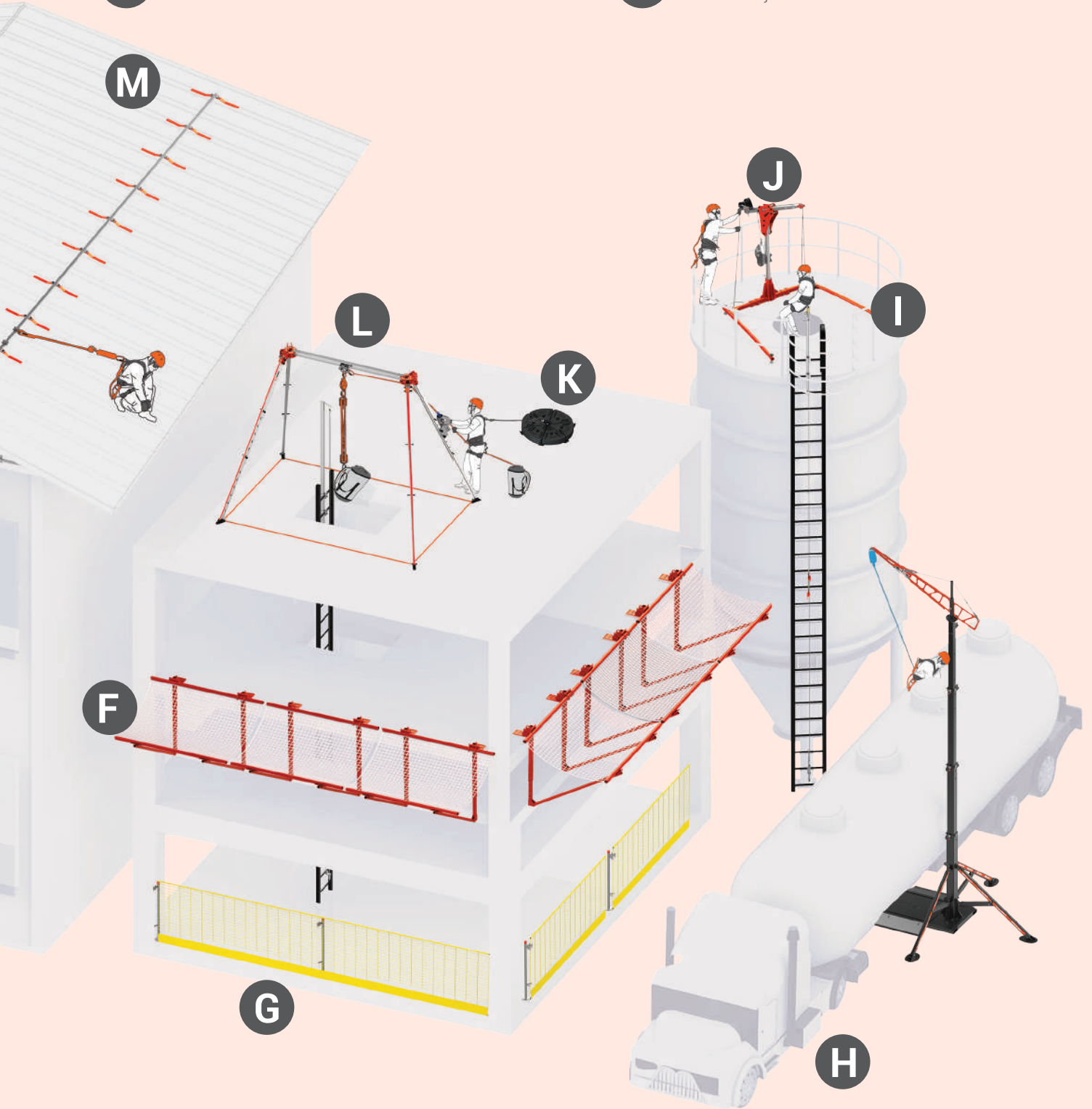

## PRODUCTION

### ÜRETİM

Technical textile production with advance equipment

Yüksek teknolojili ekipmanlarla teknik tekstil üretimi

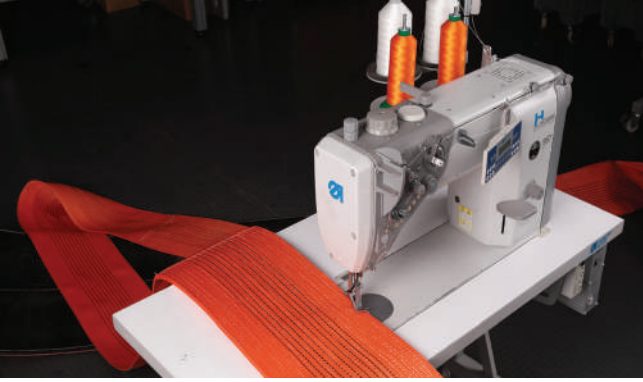

## QUALITY MANAGEMENT & TEST LABORATORY

### KALİTE YÖNETİMİ & TEST LABORATUVARI

Laboratory tests in accordance with personal protective equipment standards guaranteeing product performance, current local and international quality assurance systems

Ürün performansını güvence altına alan kişisel koruyucu donanım standartlarıyla uyumlu laboratuvar testleri ve güncel yerel ve uluslararası kalite güvence sistemleri



## R&D (DESIGN CENTER)

### AR&GE (TASARIM MERKEZİ)

Innovative design and solutions with R&D team which is the first Design Center in Turkey on working at height.

Yüksekte çalışma alanında Türkiye'de ilk Tasarım Merkezi ile yenilikçi tasarım ve çözümler

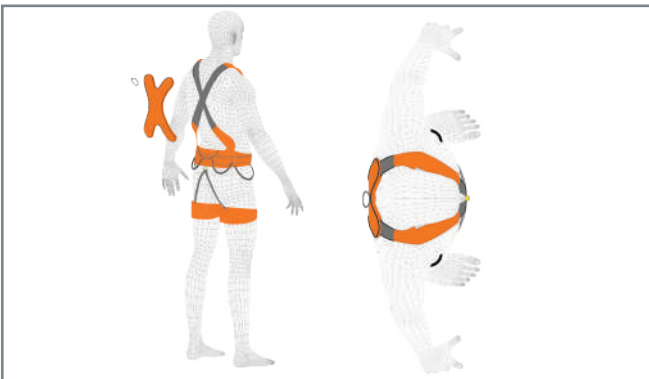

## EXPERIENCE & TRAINING

### DENEYİM & EĞİTİM

Training, testing and experience in the second largest area of Europe with international accreditations

Uluslararası akreditasyonlara sahip Avrupa'nın ikinci en büyük sahasında deneyim, test ve eğitim hizmetleri



## INSTALLATION

### KURULUM

Worldwide experienced team for on-site solutions and installations

Yerinde çözümler ve kurulumlar için dünya çapında deneyimli ekip



## WAREHOUSE

### DEPO

Computerized stock tracking and storage system for regular and on time deliveries.

Düzenli ve zamanında teslimat için bilgisayar kontrollü stok takibi ve depolama.







# WORKING AT HEIGHT CATEGORIES

## YÜKSEKTE ÇALIŞMA KATEGORİLERİ



### FALL ARREST

#### DÜŞÜŞ DURDURMA

-  **Harnesses**  
Kemerler
-  **Anchorage**  
Ankraj
-  **Mobile Fall Arresters**  
Mobil Düşüş Durdurucular
-  **Lanyards**  
Lanyardlar
-  **Retractable Fall Arresters**  
Geri Sarımlı Düşüş Durdurucular

### WORK POSITIONING

#### ÇALIŞMA KONUMLANDIRMA

-  **Work Positioning Lanyards**  
Konumlandırma Lanyardlar
-  **Harnesses**  
Kemerler



### WORK IN SUSPENSION

#### ASKIDA ÇALIŞMA

-  **Harnesses**  
Kemerler
-  **Descenders**  
İniş Aletleri





### WORK IN RESTRAINT

#### ÇALIŞMA SINIRLANDIRMA

-  **Harnesses**  
Kemerler
-  **Ropes**  
Halatlar
-  **Anchorage**  
Ankraj

### ICONS OF WORKING AT HEIGHT

#### YÜKSEKTE ÇALIŞMA İKONLARI

-  **Fall Arrest**  
Düşüş Durdurma
-  **Work Positioning**  
Konumlandırma
-  **Suspension**  
Oturak Tip
-  **Restraint**  
Alan Sınırlama
-  **Rope Access**  
İple Erişim



# BASIC ELEMENTS OF WORKING AT HEIGHT

## YÜKSEKTE ÇALIŞMANIN TEMEL BİLEŞENLERİ

### ANCHORS AND LIFE LINES

#### ANKRAJ VE YAŞAM HATLARI

**Permanent Anchorage Elements:** Fixed equipment conforming EN 795 Type A standard for permanent systems (anchor plates, anchor poles)

**Kalıcı Ankraj Elemanları:** Sabit sistemler için kirişlere, çelik konstrüksiyonlara kurulabilen EN 795 Tip A standardına uygun bağlantılar (ankraj direkleri)

**Temporary Anchorage Elements:** Mobile Steel or textile equipment conforming EN 795 Type B standard (slings, door anchors)

**Geçici Ankraj Elemanları:** EN 795 Tip B standardına uygun çelik veya tekstil bağlantılar (sapanlar, kapı ankrajları)

**Horizontal Life Lines:** Permanent systems installed horizontally conforming EN 795 Type C standard for working at height continuously, consists of a cable attached to two extremity and intermediate anchor points on a roof-top, crane runway, bridge or outdoor construction site, or any other elevated work area that has a fall risk.

**Yatay Yaşam Hatları:** Çatılarda, vinç yürüyüş yollarında, köprülerde, inşaatların dış alanlarında veya düşüş riski olan alanlara yatay kurulum yapılarak sürekli çalışmayı sağlayan, iki ana ve ara ankrajlara bağlanan halat içeren, EN 795 C standardına uygun kalıcı sistemler

**Horizontal Rail Life Lines:** Permanent rail systems installed horizontally that is confirming EN 795 Type D standard for working at height continuously, that includes rail and anchor points on a roof-top, crane runway, bridge, in factory above machineries or outdoor construction site, or any other elevated work area that has a fall risk. Can be used for rope access.

**Raylı Yatay Yaşam Hattı:** Çatılarda, vinç yürüyüş yollarında, köprülerde, inşaatların dış alanlarında, fabrika içinde makina üzerine veya düşüş riski olan alanlara yatay kurulum yapılarak sürekli çalışmayı veya iple erişimi sağlayan, ray ve ara braket içeren, EN 795 D standardına uygun kalıcı sistemler

**Dead Weight Anchors:** Temporary counter weight systems conforming EN 795 Type E

**Ölü Yük Ankrajları:** EN 795 Tip E standardına uygun, bir veya birden fazla kontra ağırlığa sahip geçici ankraj noktaları

**Vertical Life Lines:** Permanent systems installed on ladder is conforming EN 353-1 standard to work at height continuously for fall protection while climbing on ladder

**Dikey Yaşam Hatları:** Merdivenler ile yüksekte yapılan çalışmalar esnasında iniş çıkışlarda sürekli emniyet almak için kullanılan, EN 353-1 standardına uygun kalıcı sistemler

### SAFETY HARNESSSES

#### EMNİYET KEMERLERİ

**Fall Arrest Harnesses:** Full Body type harnesses conforming EN 361 standard

**Düşüş Durdurma Kemerleri:** EN 361 standardına uygun tam vücut tipi kemerler

**Work Positioning Harnesses:** Full Body type harnesses or belts with a waist support conforming EN 358 standard

**Sınırlandırma ve Pozisyon Alma Kemerleri:** EN 358 standardına uygun bel destekli tam vücut veya bel tipi kemerler

**Rope Access and Rescue Harnesses:** Full Body type harnesses conforming EN 361-EN 358-EN 813-EN 1497

**İple Erişim ve Kurtarma Kemerleri:** EN 361-EN 358-EN 813-EN 1497 standartlarına uygun tam vücut tipi kemerler

**Mountaineering Harnesses:** Harnesses conforming EN 12277

**Dağcılık Kemerleri:** EN 12277 standardına uygun kemerler

### FALL ARREST AND WORK POSITIONING EQUIPMENT

#### DÜŞÜŞ DURDURUCU VE KONUMLANDIRMA EKİPMANLARI

**Fall Arrester:** Purpose is to provide continuous safety on working at height, system will be active when a fall occurs and allows user to be suspended. (E.g. Fall arresters like twin-leg lanyards and rope grabs)

**Düşüş Durdurucu:** Yüksekte çalışmada sürekli emniyeti sağlama amacıyla kullanılır. (Örn: Çift Kollu Lanyard, Halat Tutucular) Düşme sırasında devreye girer ve kişinin askıda kalmasını sağlar.

**Work Positioning (Restraint):** Used for fall protection in such a way that a fall from a height is prevented or restricted.

**Çalışma Konumlandırması (Alan sınırlandırma):** Çalışma alanının kısıtlanması veya konumlandırma amacıyla düşüşün önüne geçmek için kullanılır.

#### Useful Life of Equipment

The potential life time of Kaya Safety harnesses are 10 years from the date of production; However, this depends on where or how the harnesses are used. Here, the important point is to perform inspection before each use and carry out maintenance after.

Doing so will ensure a healthier, safer and longer lifespan.

#### Ekipmanların Kullanım Ömürleri:

Kaya marka emniyet kemerlerinde potansiyel raf ömrü 10 yıl olarak verilmiştir. Bir ekipmana kullanım ömrü vermek çok doğru bir yaklaşım değildir. Kullanılan alana, yapılan işe göre ve kullanıcıya göre bu süreç değişkenlik gösterir.

Burada dikkat edilmesi gereken, her kullanım öncesi kontrollerinin, her kullanım sonrası bakımlarının yapılması gerekir.

Bu şekilde daha sağlıklı, güvenli ve uzun ömürlü kullanım sağlanabilir.

# PRINCIPLES OF WORKING AT HEIGHT

## YÜKSEKTE ÇALIŞMA PRENSİPLERİ

Working at height is one of the biggest causes of workplace fatalities and major injuries.

- Users must ensure that a sufficient risk assessment is carried out so that all risks of working at height are effectively identified, controlled and managed.
- If working at height equipments are not used properly, severe injuries may happen.
- Every employer must also ensure that employees are appropriately trained under careful and competent supervision to ensure that they can carry out their work safely.

### GENERAL INFORMATION ABOUT FALL FROM HEIGHT

The risk is the fall while working at height. There are many factors effecting the fall.

#### There Are Independent Factors Influencing The Fall;

The weight of the user including his equipment. The greater the weight means more energy to be dissipated during the fall.

#### The Length Of The Fall

The longer the fall, the more energy to be dissipated during the fall. The risk of hitting an obstacle is also greater.

#### The Position In Relation To The Anchor

When the worker moves above his anchor, the severity of the potential fall increases. The fall factor concept is sometimes used to describe the position of the worker in relation to the anchor and the severity of the fall. This concept applies to climbing, restraint, or work positioning situations, when a dynamic rope lanyard is used.

### PROMPT RESCUE

#### Minimizing the Concussion

While working at height, the user may lose consciousness when suspended after fall, or the blood circulation slows due to pressure on his body and immediate treatment may be needed. Therefore, the entire team working at height must be equipped and trained for these emergencies in order to promptly evacuate the injured team member.

#### Evacuation After Fall

When a new work area is formed, in case of a work accident; the necessary precautions and equipments for evacuation and also the responsible person to do the rescue should be determined. Working alone should be prohibited. An employee may work alone at height, but at least one person trained in rescue must be present on site.

Yüksekte çalışma; ciddi yaralanmalara ve ölümlere yol açabilecek tehlikeli aktivitelerdendir.

- Uygun kullanım tekniklerini ve güvenlik yöntemlerini öğrenmek ve pratikte uygulamak, kullanıcının sorumluluğu altındadır.
- Yanlış kullanılması halinde ciddi yaralanmalara ve ölümcül kazalara neden olabilir.
- Yüksekte çalışma ekipmanları, sadece bu konuda uzmanlaşmış bir eğitim kurumundan eğitim alarak yetkilendirilmiş uzman personel tarafından veya bu personelin gözetiminde kullanılmalıdır.

### DÜŞÜŞ HAKKINDA GENEL BİLGİLER

Yüksekte çalışma yapıldığında risk, yüksekten düşmedir. Düşüşe etki eden birçok faktör vardır.

#### Düşüş Yüksekliği

Yüksek mesafeden düşüşler, düşüş sırasında daha fazla enerjinin ortaya çıkmasına neden olur. Ayrıca bir engele çarpma olasılığı da artmış olur.

#### Kullanıcının Ağırlığı

##### (Kullanıcı Ekipmanları Dahil)

Daha fazla ağırlık, düşüş sırasında yok edilmesi gereken daha fazla enerjidir. Ankraj Noktasına Göre Pozisyon Düşüş sırasında ortaya çıkacak enerji, kullanıcının kendisini bağladığı ankraj noktası ile bulunduğu konuma göre değişir. Eğer kullanıcı ankraj noktasının üzerine çıkarsa düşüş sonrası ciddi bir yaralanma ile karşılaşabilir. Düşme faktörü, kullanıcının ankraj noktasına göre bulunduğu konumu ve düşüşün şiddetini tanımlamak için kullanılır.

### KAZAZEDEYİ HIZLI BİR ŞEKİLDE KURTARMAK

#### Sarsıntıyı En Aza İndirmek

Yüksekte yapılan bir çalışma sırasında kullanıcı, bir düşüş sonrası askıda kaldığında bilincini kaybedebilir veya vücudu üzerindeki baskı yüzünden kan dolaşımı yavaşlar ve acil tedavi gerektiren bir durum ortaya çıkabilir. Bu yüzden yüksekte çalışan tüm ekibin bu konuda donanımlı olması ve hızlı bir şekilde yaralı ekip üyesinin tahliye edilebilmesi için eğitilmiş olması gerekir.

#### Düşüş Sonrası Tahliye

Yeni bir çalışma alanı oluşturulduğunda, bir iş kazası yaşanılması durumunda tahliye için gerekli önlemler ve ekipmanlar tespit edilmeli ve kurtarmayı kimin yapacağı belirlenmelidir. Tek başına çalışma yasaklanmalıdır. Bir çalışan yüksekte tek başına çalışabilir, ancak kurtarma konusunda eğitilmiş en az bir personel sahada hazır bulunmalıdır.

# STANDARDS OF WORKING AT HEIGHT EQUIPMENT

## YÜKSEKTE ÇALIŞMADA KULLANILAN EKİPMAN STANDARTLARI

### GENERAL / GENEL

- EN 363 **Personal Fall Protection Equipment / Düşmeye Karşı Kişisel Koruyucu Sistemler**
- EN 364 **Personal Protective Equipment against Falls from the Height-Test methods / Yüksekten düşmeye karşı personel koruyucu teçhizat-Deney metotları**
- EN 365 **General requirements for instructions for use, maintenance, periodic examination, repair, marking and packaging / Kullanma talimatı, bakım, periyodik muayene, tamir, işaretleme ve ambalajlamaya ait genel kurallar**

### HARNESSES / KEMERLER

- EN 361 **Personal Protective Equipment against Falls from the Height-Full body harnesses / Kişisel koruyucu donanım-Belirli bir yükseklikten düşmeye karşı-Tam vücut kemer sistemleri**
- EN 358 **Personal Protective Equipment for Work Positioning / Konumlandırıcı Kemerler ve Lanyardlar**
- EN 813 **Personal Fall Protection Equipment-Sit Harnesses / Düşmeye karşı kişisel koruyucu donanım-Oturma kuşağı**
- EN 12277 **Mountaineering Equipment-Harnesses / Dağcılık teçhizatı-Kuşaklar**
- EN 1497 **Rescue equipment-Rescue Harnesses / Kurtarma donanımı-Kurtarma Kemerleri**
- EN 1498 **Personal fall protection equipment-Rescue loops / Kurtarma donanımı-Kurtarma halkaları**

### LANYARDS AND CONNECTORS / LANYARDLAR VE KARABİNALAR

- EN 354 **Lanyards / Lanyardlar**
- EN 355 **Energy Absorbers / Şok Emiciler**
- EN 362 **Connectors / Karabinalar**

### RETRACTABLE FALL ARRESTERS AND RESCUE DEVICES / GERİ SARIMLI DÜŞÜŞ DURDURUCULAR VE KURTARMA CİHAZLARI

- EN 360 **Retractable Type Fall Arresters / Geri Sarımlı Düşüş Durdurucular**
- RfU/11.060 **Retractable Type Fall Arresters-Horizontal use (Sharp Edge Use) / Geri Sarımlı Düşüş Durdurucu-Yatay Kullanım (Keskin Kenar Kullanımı)**
- EN 341 **Descender devices for rescue / Kurtarma için indirme cihazları**
- EN 1496 **Rescue Equipment-Rescue Lifting Devices / Kurtarma Amaçlı Kaldırma Donanımları**

### ANCHORS AND LIFE LINES / ANKRAJLAR VE YAŞAM HATLARI

- EN 795 **Anchor devices / Ankraj Tertibatları**
- CEN/TS 16415 **Anchor Devices-Recommendations for Anchor Devices for Use by More Than One Person Simultaneously / Ankraj tertibatları-birden çok kişinin eşzamanlı kullanımı amaçlanan ankraj tertibatlarıyla ilgili tavsiyeler**
- EN 353-1 **Guided Type Fall Arresters Including a Rigid Anchor Line (Vertical Lifeline) / Sabit Kılavuzlanmış Tip Düşüş Durdurucular (Dikey Yaşam Hatları)**
- EN 353-2 **Guided Type Fall Arresters Including a Flexible Anchor Line / Esnek Kılavuzlanmış Tip Düşüş Durdurucular**

### ROPES AND ADJUSTMENT DEVICES / HALATLAR VE HALAT AYAR TERTİBATLARI

- EN 12841 **Personal fall protection equipment-Rope access systems-Rope adjustment devices / Düşmeye karşı kişisel koruma donanımı-Halat erişim sistemleri-Halat ayar tertibatı**
- EN 1891 **Low Stretch Kernmantle Ropes / Statik Halatlar**
- EN 892 **Dynamic Mountaineering Ropes / Dinamik Halatlar**
- EN 564 **Accessory Cord / Yardımcı İpler**

### MOUNTAINEERING EQUIPMENTS / DAĞCILIK EKİPMANLARI

- EN 12278 **Mountaineering equipment - Pulleys - Safety requirements and test methods / Dağcılık teçhizatı - Makaralar- Güvenlik kuralları ve deney metotları**
- EN 567 **Mountaineering Equipment-Rope clamps / Çıkış Aletleri (Dağcılık Tipi İp Tutucular)**
- EN 12275 **Mountaineering Equipment-Connectors / Dağcılık teçhizatı-Bağlantı Halkaları**
- EN 15151 **Mountaineering Equipment-Breaking Devices / Dağcılık Ekipmanları-Frenleme Tertibatları**
- EN 566 **Mountaineering Equipment-Slings / Dağcılık Sapanları**

### HEAD PROTECTION / BAŞ KORUYUCULAR

- EN 397 **Industrial Safety Helmets / Endüstriyel Baretler**
- EN 12492 **Mountaineering Equipment-Helmets for Mountaineers / Dağcılık Teçhizatı-Dağcılar İçin Başlıklar**
- EN 50365 **Electrically insulating helmets for use on low voltage installation / Alçak gerilim tesislerinde kullanım için elektrikselsel olarak yalıtımlı başlıklar**

### SAFETY NETS AND EDGE PROTECTION SYSTEMS / GÜVENLİK AĞLARI VE KENAR KORUYUCULAR

- EN 1263 **Safety Nets / Güvenlik Ağları**
- EN 13377 **Temporary edge protection systems-Product specification-Test methods / Geçici kenar koruma sistemleri-Ürün özellikleri-Deney yöntemleri**

### LIFTING EQUIPMENT/KALDIRMA EKİPMANLARI

- EN 1492-1 **Eye Polyester Slings / Gözlu Polyester Sapanlar**
- EN 1492-2 **Endless Slings / Sonsuz Polyester Sapan**

# OVERCOME WORKING AT HEIGHT RISK! YÜKSEKTE ÇALIŞMA RİSKLERİNİ AŞ!

There are 3 fall factors in fall protection depending on position of anchor point. These factors are used to calculate potential falling distance which is also related to fall clearance needed. The work must be carried out from an anchor point positioned on the shoulder level (Factor 1) as much as possible or higher (Factor 0). Higher anchor point will reduce energy transmitted to user by cutting down the falling distance.

Düşüş durdurmada ankraj noktasının konumuna bağlı olarak 3 düşme faktörü mevcuttur. Bu faktörler kullanıcının potansiyel düşme yüksekliğini ve bırakması gereken düşüş açıklığı mesafesini hesaplamak için kullanılır. Çalışma mümkün olduğunca omuz seviyesinde (Faktör 1) veya üzerinde (Faktör 0) bulunan bir ankraj noktasından sürdürülmelidir. Daha yüksek ankraj noktası düşme mesafesini kısaltarak düşüşe bağlı vücuda aktarılan darbe kuvvetini azaltır.

## PENDULUM EFFECT

### SALINIM ETKİSİ

User may experience pendulum effect after a fall and get hurt by hitting to the surrounding obstacles if lanyard or retractable fall arrester is not fixed to anchor point perpendicularly. A vertically close anchor point can be chosen, or user may connect to two anchor points to prevent this.

Lanyard veya geri sarımlı düşüş durdurucular ankraj noktasına dikey olarak sabitlenmediyse, bir düşüşte çalışan salınım yaşayabilir ve çevrede bulunan engellere çarparak yaralanabilir. Salınımı önlemek için çalışma alanına yakın bir ankraj noktası seçilebilir veya iki ayrı ankraj noktasına bağlanabilir.

## CALCULATING SAFE FALL CLEARANCE

### GÜVENLİ DÜŞÜŞ AÇIKLIĞININ HESAPLANMASI

The fall factor is the ratio between the height of the fall and the length of lanyard. Fall clearance is related to the fall factor and it is the total potential falling distance while the user is connected to anchor point. There are multiple parameters which should be taken in to account while determining the fall clearance and it is user's responsibility to consider. The user must have a working at height training and know the following distances to make this calculation.

Düşme faktörü düşüş mesafesinin, lanyard uzunluğuna oranı olarak hesaplanır. Düşüş açıklığı mesafesi, düşme faktörü ile ilişkilidir ve kullanıcının ankraj noktasına bağlıyken düşeceği toplam mesafedir. Düşüş açıklığının belirlenmesinde hesaplanması gereken birden fazla etmen vardır ve bunları göz önünde bulundurmak kullanıcının sorumluluğundadır. Kullanıcı bu hesabı yapabilmek için aşağıdaki mesafeleri bilmelidir ve yüksekte çalışma eğitimi almış olmalıdır.

### **A+B+C+D/Safe Fall Clearance Distance= A+B+C+D = Güvenli Düşüş Açıklığı Mesafesi**

#### **A:** Length of fall arrest lanyard

Düşüş durdurma lanyardının uzunluğu

#### **B:** Maximum elongation of the shock absorber after fall

Şok emicinin düşüş sonrası yırtılmış maksimum uzunluğu

#### **C:** Height of user

Kullanıcı yüksekliği

#### **D:** Safety factor

Güvenlik yüksekliği

# OVERCOME WORKING AT HEIGHT RISK! YÜKSEKTE ÇALIŞMA RİSKLERİNİ AŞ!

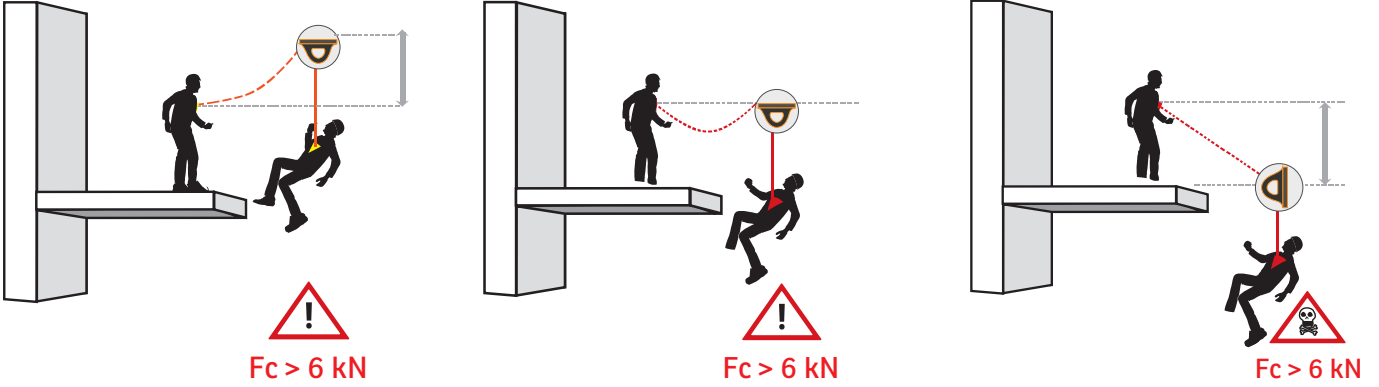

## FALL FACTOR 0 DÜŞME FAKTÖRÜ 0

The case where lanyard is connected to anchor point located over-head position.

Lanyardın ankraj noktasına baş üstü pozisyonda bağlı olma durumudur.

## FALL FACTOR 1 DÜŞME FAKTÖRÜ 1

The case where lanyard is connected to the anchor point on a level with harness connection.

Lanyardın ankraj noktasına kemerin bağlantı halkasıyla aynı seviyede bağlı olma durumudur.

## FALL FACTOR 2 DÜŞME FAKTÖRÜ 2

The case where lanyard is connected to the anchor point located under the feet level. When fall factors are considered, the most important component on the lanyard is the shock absorber. Even if the fall factor is below 2, the force that is going to be applied on the user body after the fall, is going to be more than 6 kN if the lanyard is used without shock absorber.

Lanyardın ankraj noktasına ayak seviyesinin altında bağlı olma durumudur. Düşme faktörleri göz önüne alındığında lanyardın şok emicisi olması önemlidir. Faktör seviyesi düşük olsa dahi şok emicisiz bir lanyard kullanımında kişi üzerine gelecek kuvvet 6 kN üzerinde olacaktır.

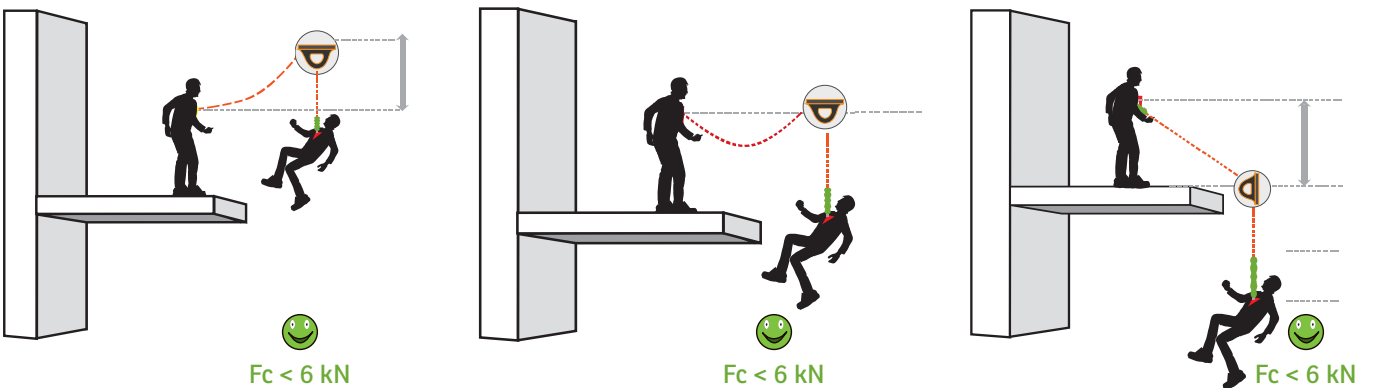

**TELECOM  
SECTOR**  
TELEKOM  
SEKTÖRÜ



## ASCENDING WITH VERTICAL LIFELINE

SÜREKLİ EMNİYETLİ ÇIKIŞ (DİKEY YAŞAM HATTI KULLANARAK)



Monopole or Lattice towers are widely used in telecommunication sector. The safest way to climb up and down these towers is to use permanent vertical lifeline system installed on ladder (if such ladder exists). User is connected to the a vertical lifeline by a wire rope grab which is attached to the (A) chest attachment point of full body harness. When the user moves (up or down), it slides along the life line. In the event of a fall, the device stops the fall instantly on the cable.

Telekomünikasyon sektöründe direk üzerinde bulunan merdivene montajı yapılmış sabit dikey yaşam hattıdır. Sabit dikey yaşam hattına, sisteme uygun emniyet kemerinin göğsünde bulunan A ankraj noktasına halat tutucu bağlanarak sistem üzerinde emniyet alınır. Halat tutucu, kullanıcıyı merdivendeki iniş ve çıkışı süresince takip eder ve bir düşüş yaşanması durumunda kilitlenerek düşüşü sonlandırır.

## ASCENDING WITH DOUBLE LEGGED SHOCK ABSORBING LANYARD

ÇİFT EMNİYETLİ ÇIKIŞ (ÇİFT KOL ŞOK EMİCİLİ LANYARD KULLANARAK)

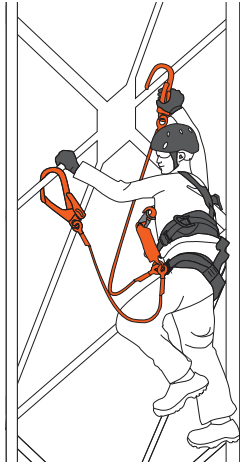

If there is no vertical lifeline fixed on towers then user uses the double-legged shock absorbing lanyard to move around the tower whilst being connected at all times. It is recommended to attach double-legged shock absorbing lanyard to the (A) chest attachment point of full body harness

GSM kulelerinde sabit dikey yaşam hattı olmaması durumunda iniş ve çıkışta sürekli emniyet almak için çift kol şok emicili lanyard kullanılır. Çift kol şok emicili lanyardın, düşüş durdurma ve konumlandırma kemerinin göğüs veya sırt kısmında A ankraj noktasına takılarak kullanılması gerekmektedir.

## CREATING VERTICAL LIFELINE

İPLİ DİKEY YAŞAM HATTI OLUŞTURULMASI

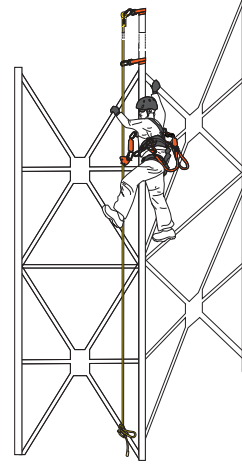

If there is no vertical lifeline fixed on tower, the first user who climbs up the tower with a double-legged shock absorbing lanyard creates a mobile vertical lifeline on tower using rope. The other users climb up the tower using this mobile vertical lifeline by the of appropriate rope grab. In case of a fall, the rope grab locks itself on the rope and stops the fall instantly.

Enerji kulesi üzerindeki çalışma noktasına erişim için bir dikey yaşam hattı yok ise; çift kollu şok emicili lanyard ile tırmanan ilk kişi ip ile bir mobil dikey yaşam hattı oluşturur. Sonrasında çıkış ve iniş yapan diğer kullanıcılar, oluşturulan bu ipli mobil yaşam hattı üzerine bir halat tutucu ile bağlanırlar. Halat tutucu, olası bir düşüşte ip üzerinde kilitlenerek düşüşü sonlandırır.

## WORK POSITIONING WITH ADJUSTABLE LANYARD

KONUMLANDIRMA (AYARLANABİLİR LANYARD KULLANARAK)

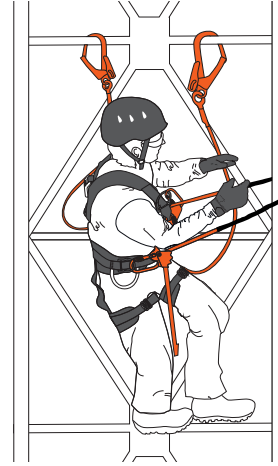

While working on a metal structured tower, using a double legged lanyard saves the user from a possible fall. Adjustable lanyards are designed to be used as part of a work positioning system and enable users to work at height in hands-free position. The lanyard is fitted around a supporting structure and then connected to the side D-rings on the operator's harness.

Metal yapıllı bir kulede çalışırken çift kollu şok emicili lanyard kullanımı, çalışanı olası bir düşüş esnasında her hangibir noktaya çarpma ve yaralanmasını engelleme amaçlı kullanılır. Bu tip kulelerde çalışma yapabilmek için, kullanıcı çoğu zaman ayarlanmış bir gerginlik altında, her iki eli de serbest halde çalışmak ister. Bunun için ayarlanabilir bir lanyard ile vücudun çalışma pozisyonu alması sağlanmalıdır.

# TELECOM SECTOR KITS / TELEKOM SEKTÖRÜ KİTLERİ



## OPTIONAL OPSİYONEL







**ENERGY  
SECTOR**  
ENERJİ  
SEKTÖRÜ

## ASCENDING WITH DOUBLE-LEGGED SHOCK ABSORBING LANYARD

ÇİFT EMNİYETLİ ÇIKIŞ (ÇİFT KOL ŞOK EMİCİLİ LANYARD KULLANARAK)

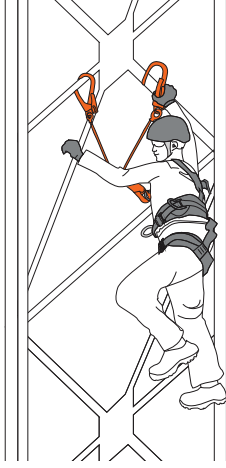

If there is no vertical lifeline fixed on energy towers then user uses the double-legged shock absorbing lanyard to move around the tower whilst being connected at all times. It is recommended the fall arrest and positioning harness to be conforming EN358-EN361-EN 813 standards and to attach double-legged shock absorbing lanyard to the (A) chest attachment point of full body harness.

Enerji kulelerinde sabit bir dikey yaşam hattı olmaması durumunda iniş ve çıkışta sürekli emniyet almak için çift kol şok emicili lanyard kullanılır. Düşüş durdurma ve konumlandırma kemerinin EN358-EN361-EN813 standardına göre sırt ve göğüste A ankrj noktasına sahip olması ve çift kol şok emicili lanyardın göğüste bulunan A ankrj noktasına takılarak kullanılmalıdır.

## CREATING VERTICAL LIFELINE WITH ROPE

İPLİ DİKEY YAŞAM HATTI OLUŞTURULMASI

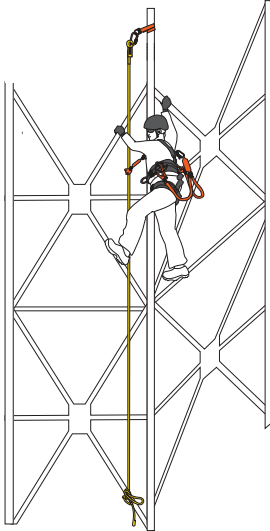

If there is no vertical lifeline fixed on energy towers, the first user who climbs up tower with a double-legged shock absorbing lanyard creates mobile vertical lifeline on tower using rope. The other users climb up the tower using this mobile vertical lifeline by help of appropriate rope grab. In case of a fall, the rope grab locks itself on the rope and stops the fall instantly.

Eğer direk üzerinde bir dikey yaşam hattı yok ise; çift kol şok emicili lanyard ile tırmanan ilk kişi, direk üzerine ip ile bir mobil dikey yaşam hattı oluşturur. Sonrasında diğer kullanıcılar, ipli yaşam hattı üzerine bir halat tutucu yardımı ile çıkış ve iniş yaparlar. Halat tutucu, olası bir düşüşte ip üzerinde kilitlenerek düşüşü sonlandırır.

## WORK POSITIONING WITH ADJUSTABLE LANYARD

KONUMLANDIRMA (AYARLANABİLİR LANYARD KULLANARAK)

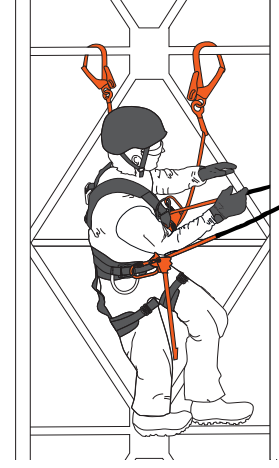

While working on a metal structured tower, using a double legged lanyard saves the user from a possible fall. Adjustable work positioning lanyards are designed to be used as part of a work positioning system and allow users to work hands-free position on these towers. The lanyard is fitted around a supporting structure and then connected to the side D-rings on the operator's harness.

Metal yapıllı bir kulede çalışırken çift kol lanyard kullanıcıyı olası bir düşüşten kurtarır. Bu tip kulelerde çalışacak kullanıcılar genellikle ayarlanmış bir gerginlik altında ve her iki elleri de serbest olacak halde çalışmayı isterler. Bunun için ayarlanabilir bir konumlandırma lanyardı ile kullanıcının kemerinin her iki yanındaki D halkalarına bağlanılarak vücudun çalışma pozisyonu alması sağlanmalıdır.

## WORKING WITH RETRACTABLE FALL ARRESTER

GERİ SARIMLI DÜŞÜŞ DURDURUCU KULLANIMI

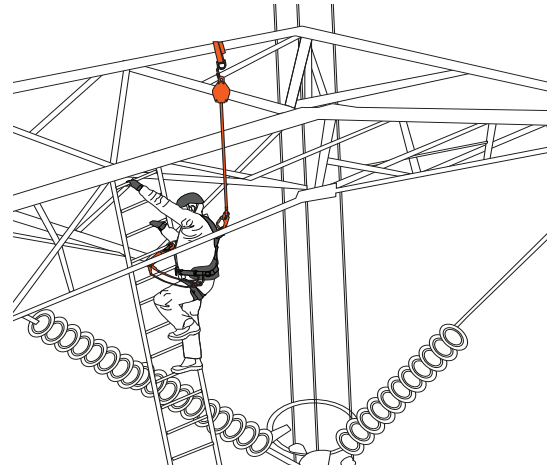

Use ladder to reach electrical insulators when working on electricity power lines. Retractable Fall Arrester Device should be used when moving up and down on ladders.

Enerji hatlarında çalışırken izolatlörlere ulaşmak için merdiven kullanılabilir.. Merdiven üzerinde hareket ederken (iniş ve çıkışta emniyet almak için) geri sarımlı düşüş durdurucu kullanılır.



OPTIONAL  
OPSİYONEL





**ROOFS**  
ÇATILAR

## WORKING ON THE ROOF WITH FIXED HORIZONTAL LIFELINE SABİT YATAY YAŞAM HATTI İLE ÇATI ÜZERİNDE ÇALIŞMA

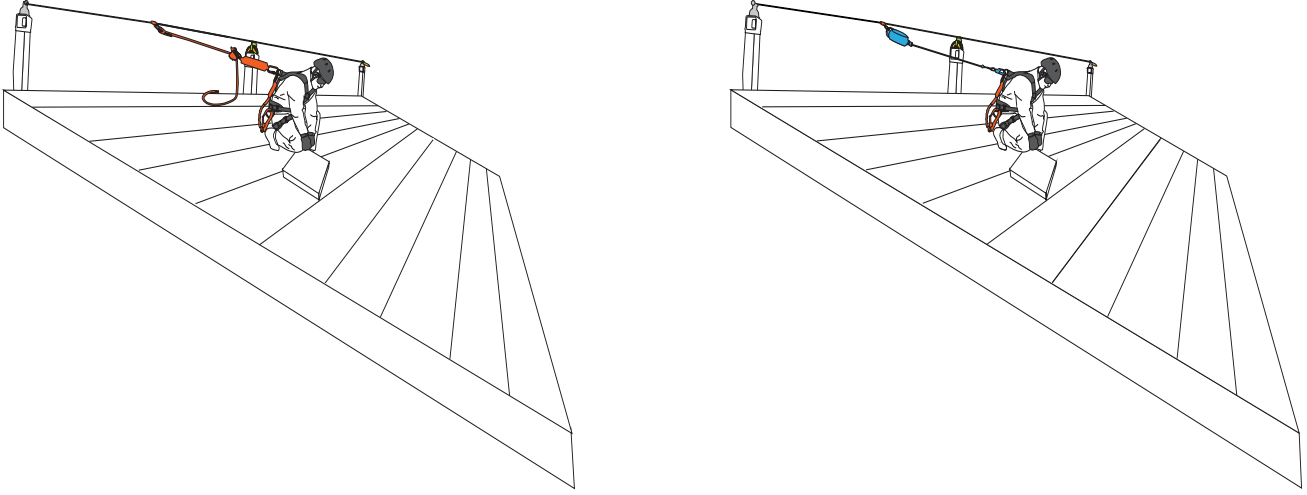

Fixed horizontal lifelines on the roofs that are installed by experts provides safety by creating continuous anchorage for the user along the lifeline. By connecting to the fixed lifeline with lanyard, slider, retractable fall arrester and rope fall arrest system, user ensures the safety against possible fall.

**NOTE: USER QUANTITY DEPENDS ON THE PRODUCT. MAX. USER QUANTITY CANNOT EXCEED THE NUMBER THAT MANUFACTURER INDICATES.**

Çatılarda sürekli veya ara ara yapılacak çalışmalarda uzman kişilerce kurulumu yapılmış sabit yatay yaşam hatları, kullanıcı için yaşam hattı boyunca sürekli bir ankraj noktası oluşturarak emniyet noktası sağlar. Sabit yatay yaşam hatlarında kullanıcı lanyard, şaryo ve geri sarımlı düşüş durdurucu veya ipli düşüş durdurma sistemi ile bağlanarak olası bir düşüşe karşı ihtiyaç duyulan emniyet sistemini sağlamış olurlar.

**NOT: KULLANICI SAYISI ÜRÜNE GÖRE DEĞİŞKENLİK GÖSTERMEKTEDİR. MAX. KİŞİ SAYISI ÜRETİCİNİN BELİRTTİĞİ KULLANICI ADEDİNİ GEÇEMEZ.**

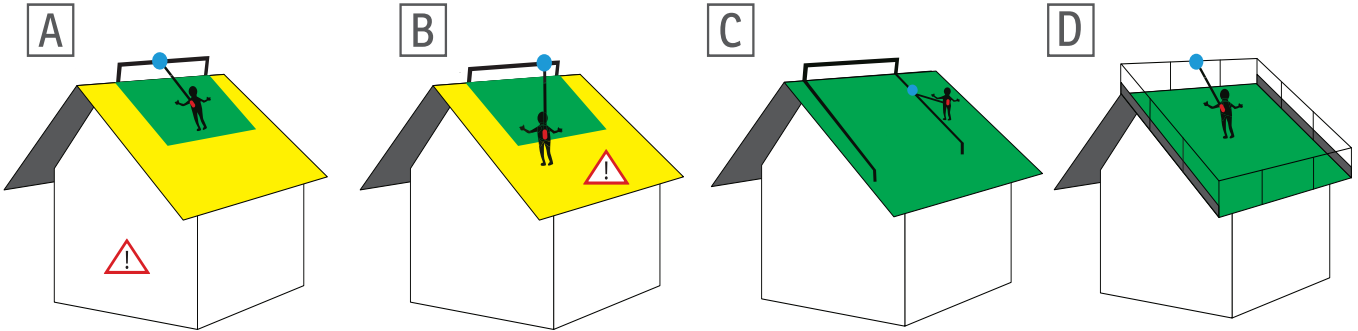

When working on the roofs with fixed horizontal lifelines, it is safe to work on the roof edges at distant points (Figure-A). When working near the edges of the roof, it must be taken a serious care against pendulum effect which will occur after a fall (Figure-B). If work is going to be performed on the sides of the roof, then lifeline shall be installed on the edges and the fall arrest equipment should be used in this section (Figure-C) or having safety rail on the edges would also prevent the fall (Figure-D).

**NOTE: USER QUANTITY DEPENDS ON THE PRODUCT. MAX USER QUANTITY CANNOT EXCEED THE NUMBER THAT MANUFACTURER INDICATES**

Çatılarda mobil yatay yaşam hatları ile çalışıldığında çatı kenarlarına uzak noktalarda emniyetli çalışılır (Şekil-A). Çatı kenarlarına yakın çalışmalarda düşüşte oluşacak sarkaç etkisine karşı dikkatli olunmalıdır (Şekil-B). Çatı kenarlarında çalışma yapılacaksa, yaşam hattının kurulumu çatının ucuna kadar yapılmış olmalı ve bir düşüş durdurma ekipmanı ile beraber alan sınırlaması yaparak çalışılmalı (Şekil-C) veya çatı kenarlarında korkuluk olması da bu düşüşleri engeller (Şekil-D).

**NOT: KULLANICI SAYISI ÜRÜNE GÖRE DEĞİŞKENLİK GÖSTERMEKTEDİR. MAX. KİŞİ SAYISI ÜRETİCİNİN BELİRTTİĞİ KULLANICI ADEDİNİ GEÇEMEZ.**

**WORKING ON THE ROOF WITH MOBILE HORIZONTAL LIFELINE**  
**MOBİL YATAY YAŞAM HATTI İLE ÇATI ÜZERİNDE ÇALIŞMA**

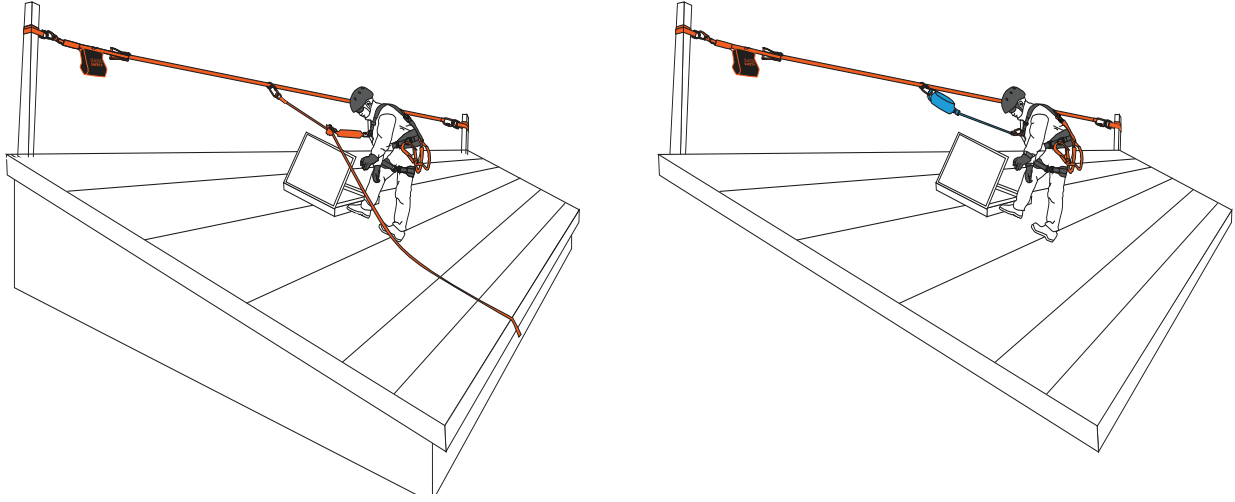

If there is no permanent lifeline system on the roof then mobile lifeline system must be installed for safe work to be performed. This system must be installed by competent person who has the necessary technical skills and training. NOTE: USER QUANTITY DEPENDS ON THE PRODUCT. MAX USER QUANTITY CANNOT EXCEED THE NUMBER THAT MANUFACTURER INDICATES.

Çatı üzerinde sabit yatay yaşam hattı bulunmuyorsa, güvenli çalışma için mobil yatay yaşam hattı kurulmalıdır. Mobil yaşam hattı kurulumu gerekli eğitimleri almış ve teknik bilgisi yeterli olan işinin ehli kişilerce yapılmalıdır. NOT: KULLANICI SAYISI ÜRÜNE GÖRE DEĞİŞKENLİK GÖSTERMEKTEDİR. MAX. KİŞİ SAYISI ÜRETİCİNİN BELİRTTİĞİ KULLANICI ADEDİNİ GEÇEMEZ.

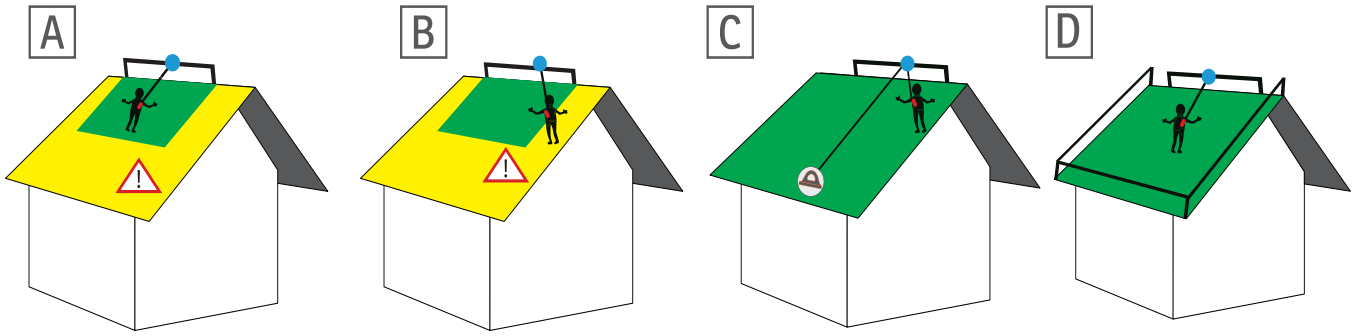

When working on the roofs with mobile horizontal lifelines, it is safe to work on the roof edges at distant points (Figure-A). When working near the edges of the roof, it must be taken a serious care against pendulum effect which will occur after a fall (Figure-B). If work is going to be performed on the sides of the roof, then a work restraining lanyard should be used in this section (Figure-C) or having safety rail on the edges would also prevent the fall (Figure-D). NOTE: USER QUANTITY DEPENDS ON THE PRODUCT. MAX. USER QUANTITY CANNOT EXCEED THE NUMBER THAT MANUFACTURER INDICATES.

Çatılarda mobil yatay yaşam hatları ile çalışıldığında çatı kenarlarına uzak noktalarda emniyetli çalışılır (Şekil-A). Çatı kenarlarına yakın çalışmalarda düşüşte oluşacak sarkaç etkisine karşı dikkatli olunmalıdır (Şekil-B). Çatı kenarlarında bir düşüş durdurma ekipmanı ile beraber alan sınırlaması yaparak çalışılmalı (Şekil-C) veya çatı kenarlarında korkuluk olması da bu düşüşleri engeller (Şekil-D). NOT: KULLANICI SAYISI ÜRÜNE GÖRE DEĞİŞKENLİK GÖSTERMEKTEDİR. MAX. KİŞİ SAYISI ÜRETİCİNİN BELİRTTİĞİ KULLANICI ADEDİNİ GEÇEMEZ.

G-18 A



E-3 B  
K-4A/K-6A



DYNAMO 397



F-7



P-451 PO

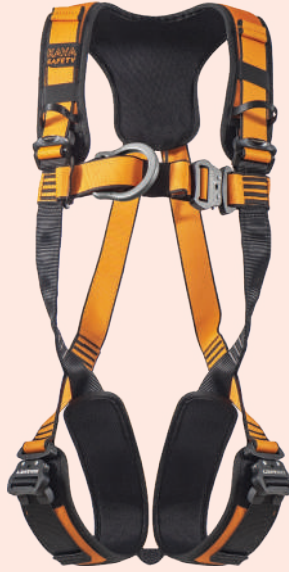

TS-30



TP-07



K-7/3A



BG-08



OPTIONAL  
OPSIYONEL



HPS-12



F-1 R



MHL-20

**CONFINED  
SPACES**  
KAPALI  
ALANLAR





## CONFINED SPACES KAPALI ALANLAR

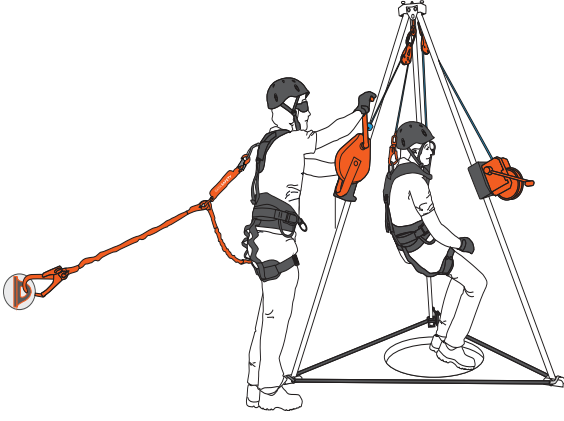

The best way to work in confined space is to use Tripods or Davit Arms. Retractable Fall Arrester easily installed on a Tripod can be used as a fall arrester when necessary or as a rescue device while operating manually. Retractable fall arresters with recovery mechanism are available in 9–42 metres. If secondary device is needed for safety, installation of a load winch is also possible.

Dar ve kapalı alanlarda çalışmanın en iyi yöntemlerinden biri de tripod veya konsol kolu ile çalışmaktır. Tripod üzerine kolayca monte edilebilen kurtarma kolu geri sarımlı düşüş durdurucu cihazı, istenildiğinde geri sarımlı düşüş durdurucu veya manuel sisteme alınıp bir vinç sistemine dönüştürülerek kurtarma cihazı olarak kullanılabilir. Kurtarma kolu geri sarımlı düşüş durdurucu cihazları isteğe göre 9-42 m uzunluklarında seçilebilir. Ayrıca çalışan kişinin ikinci emniyete gereksinim duyması durumunda yük vinci monte edilerek ikinci emniyet sağlanmış olur.

## WORKING IN CONFINED SPACE WITH TRIPOD AND HRA RETRACTABLE FALL ARRESTER BLOCK WITH RECOVERY MECHANISM KAPALI ALANDA TRİPOD, VE HRA TİPİ KURTARMA CİHAZI İLE ÇALIŞMA

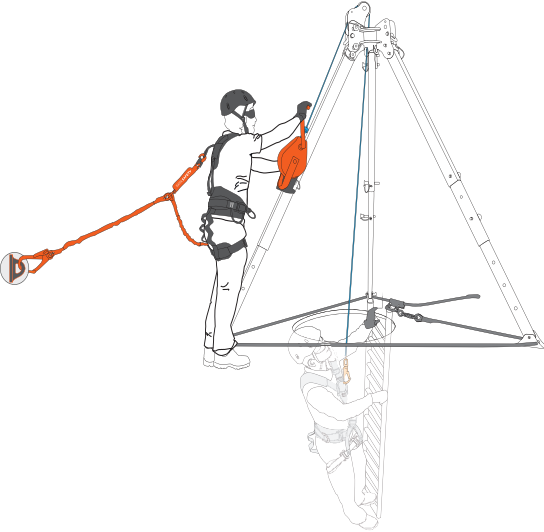

If there is a ladder in confined space the best way to work in there is to use a tripod with a Retractable Fall Arrester Block with Recovery Mechanism. Retractable Fall Arrester easily installed on a Tripod can be used as a fall arrester when necessary or as a rescue device while operating manually. Retractable fall arresters with recovery mechanism are available in 9–42 metres. If secondary device is needed for safety, installation of a load winch is also possible.

Çalışılacak alanda bir merdiven olması durumunda en uygun ve pratik çözüm; tripod üzerine kolayca monte edilebilen kurtarma kolu geri sarımlı düşüş durdurucu cihazı, istenildiğinde bir geri sarımlı düşüş durdurucu veya istenildiğinde manuel sisteme alınıp, bir vinç sistemine dönüştürülerek kurtarma cihazı olarak kullanılabilir. Kurtarma kolu geri sarımlı düşüş durdurucu cihazı isteğe göre 9-42 m uzunluklarında seçilebilir.

## WORKING IN CONFINED SPACE WITH TRIPOD AND RESCUE PULLEY KAPALI ALANDA TRİPOD, ALKO VİNÇ VE HRA TİPİ KURTARMA CİHAZI İLE ÇALIŞMA (İPLİ SİSTEM DÜŞÜŞ DURDURUCU İLE ÇALIŞMA)

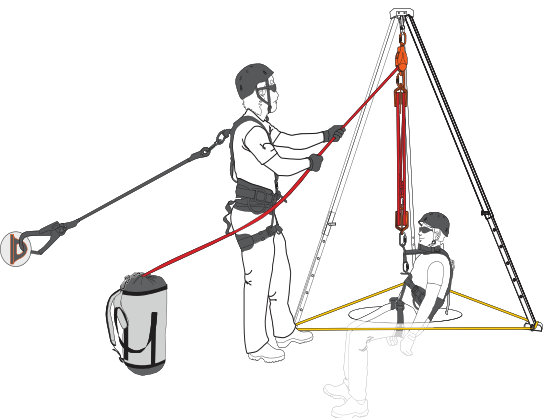

R-ALF rescue pulley is used as part of work suspension system in confined spaces as a user can easily lift/lower themselves. If the user loses control of the decent the over speed brake will automatically kick in. 11 mm static rope is recommended and the length of static rope depends on the depth of confined space and the pulley system to be used.

Tripod, üzerine montajı yapılabilen süspansiyon sistemli R-ALF kurtarma makarasına sahiptir. R-ALF makarasının kendi üzerinde hız freni vardır. Çift yönlü kilidi sayesinde sistem çift yönlü (aşağı-yukarı) çalışabilir ve bir düşüş anında kilitlenerek düşüşü sonlandırır. 11 mm çapındaki statik halatın ne kadar uzun olacağına çalışma alanının yüksekliği ve kullanılacak palanga sistemine göre karar verilmelidir.

# CONFINED SPACES KITS / KAPALI ALAN KİTLERİ



OPTIONAL  
OPSİYONEL



WINCH



HRA-24



SENTOR TRİPOD



TECHNOARM



K-14/3A



**RESCUE**  
KURTARMA

## REACHING TO SUSPENDED WORKER ASKIDA KALAN PERSONELE ULAŞMA

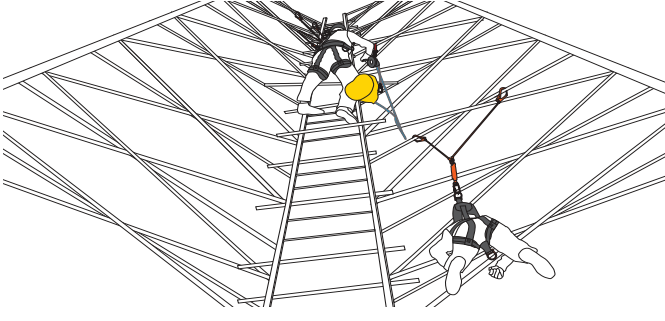

Rescuer attaches himself to a secure anchorage point located above suspended worker with ABS 3WH rescue device.

Kurtarmayı gerçekleştirecek personel (kurtarıcı), askıda kalan kazazedeyi kurtarmak için ABS 3WH ile askıda kalan kazazedenin daha üst bir noktasında bulunan güvenli bir ankraj noktasına bağlanır.

## TRANSFERRING SUSPENDED WORKER TO RESCUE SYSTEM GERGİN LANYARLARIN SÖKÜLMESİ

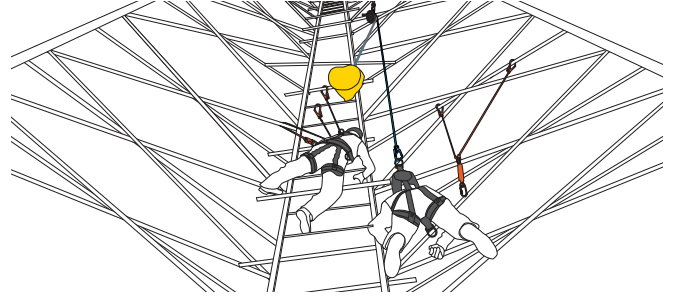

Suspended worker is now transferred to descent system by releasing him/her from the lanyard.

Kurtarıcı, kazazedeyi gergin duran lanyard karabinalarını bağlı bulunduğu noktalardan çıkararak, kazazedeyi indirme cihazına alır.

## RE-POSITIONING

KAZAZEDEYİ BULUNDUĞU KONUMDAN DAHA YÜKSEK BİR KONUMA ALMA

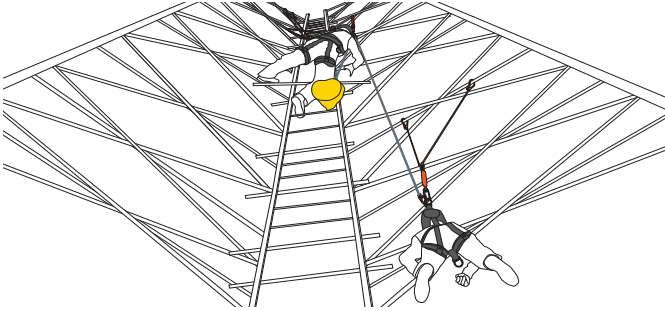

Suspended worker is lifted to higher position with rescue device to loosen the fall arrest lanyard.

Kullanıcı, kazazedenin gergin duran lanyardının karabinalarını çıkarabilmek için kazazedeyi indirme cihazı yardımı ile bulunduğu konumdan daha yüksek bir konuma çıkarır.

## LOWERING SUSPENDED WORKER

ASKIDA KALAN KAZAZEDEYİ GÜVENLİ ZEMİNE İNDİRME

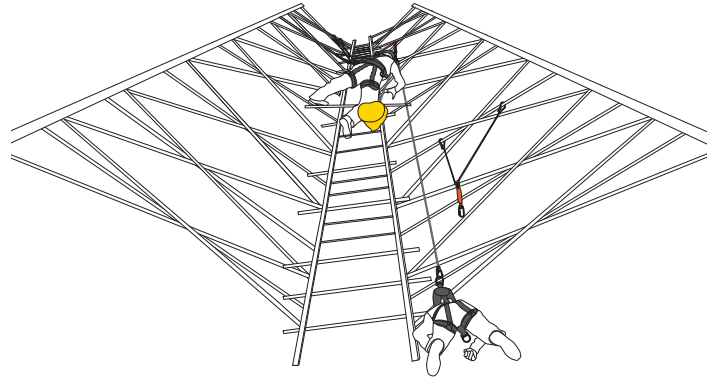

The suspended worker is lowered to the ground at a constant speed of 0.9 m/sec.

Kazazede cihazına alınan yaralı, sabit hızla (0,9 m/sn) güvenli zemine indirilir.

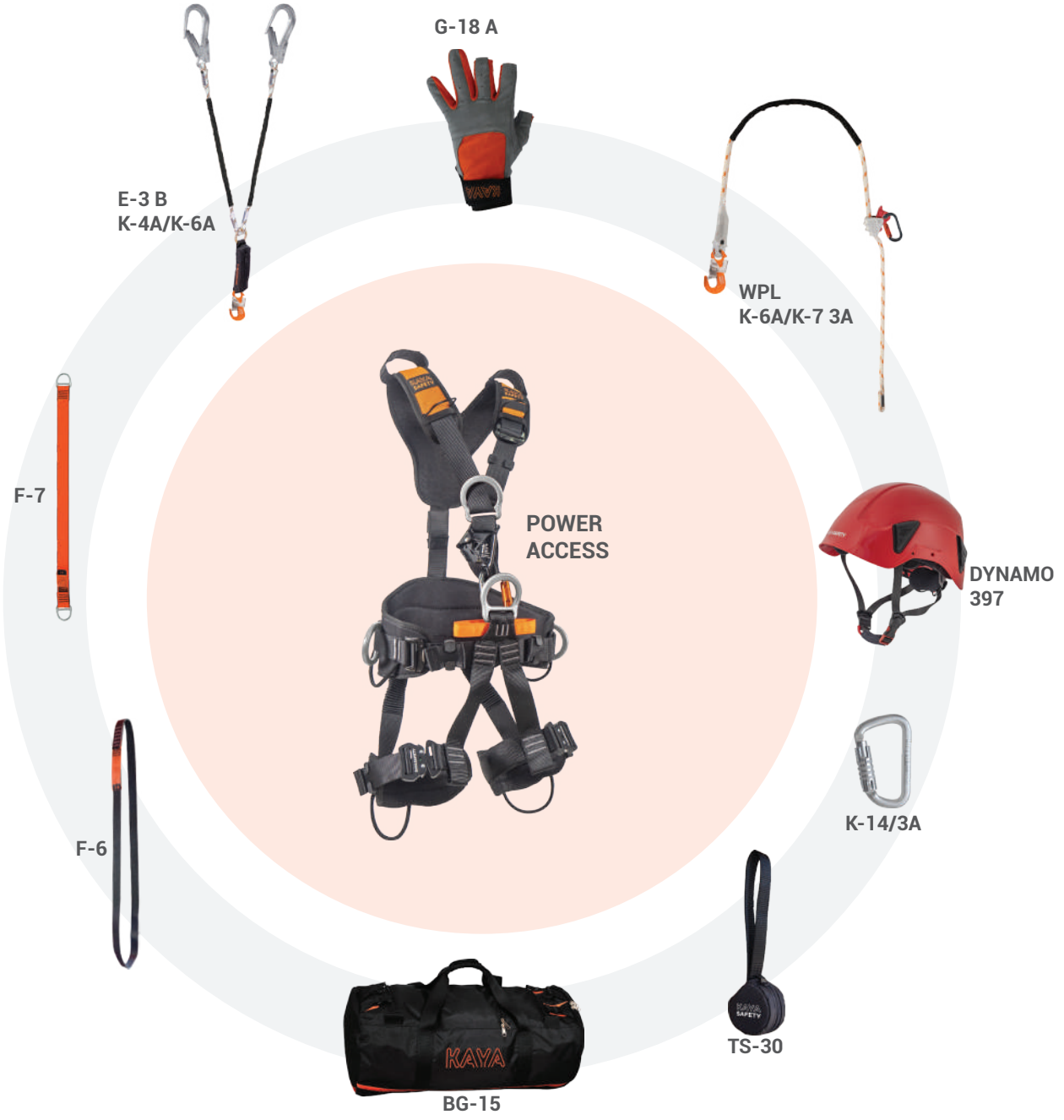

**OPTIONAL  
OPSIYONEL**



**ROPE  
ACCESS  
İPLE  
ERİŞİM**



## DESCENDING WITH ROPE İPLE İNİŞ



It is the most practical and fastest working technic to access working areas on a rope through a structure. A descender is placed on first rope and a fall arrester device with shock absorber is placed on second rope as back-up security.

Bir yapı üstünden ipli erişim sistemi ile çalışma alanına erişmek, en hızlı ve en pratik çalışma tekniğidir. Bağımsız 2 ayrı ankraja bağlı olan çalışma halatına, 1. halata indirici sistemle, 2. halata şok emicili bir halat tutucu ekipmanla bağlanarak çalışılır.

## ASCENDING WITH ROPE İPLE ÇIKIŞ

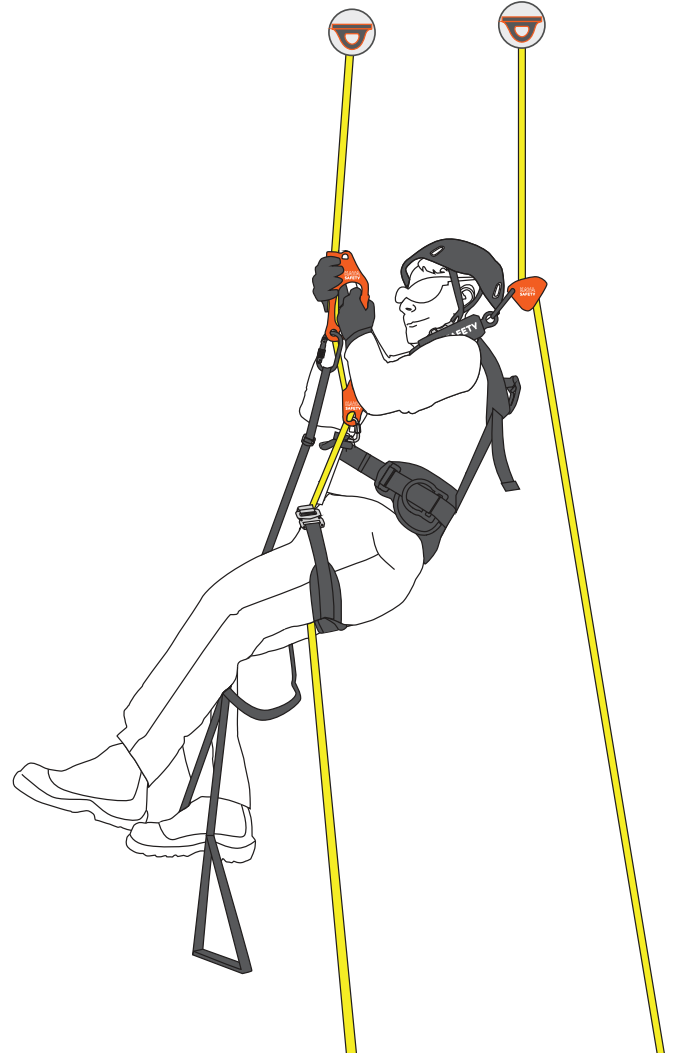

Ascender is used for ascending on the rope. Adjustable foot loops can also be used with handled ascenders.

Halat üzerinde iniş yapıldıktan sonra tekrar yukarı çıkmak istenilmesi durumunda, emniyet kemerinin üstündeki göğüs jumarı el jumarı sistemi ve ayak perlonu sayesinde halat üzerinde tırmanmak mümkün olur.

# ROPE ACCESS KITS / İPLE ERİŞİM KİTLERİ



OPTIONAL  
OPSİYONEL



STAR OTURAK



RP-227 STRYDER



ROCKER (RP-500)



A silhouette of an arborist climbing a large tree trunk. The climber is wearing a helmet and safety harness, and is secured by ropes. The background is a clear sky, and the tree's branches are visible at the top.

**ARBORIST  
KITS**  
ARBORİST  
KİTLER

## WORKING IN CONFINED SPACE WITH TRIPOD AND RESCUE PULLEY

KAPALI ALANDA TRİPOD, ALKO VİNÇ VE HRA TİPİ KURTARMA CİHAZI İLE ÇALIŞMA (İPLİ SİSTEM DÜŞÜŞ DURDURUCU İLE ÇALIŞMA)



Arboriculture studies how trees, shrubs, vine leaves and other woody plants grow and respond to cultural practices and their environment. In practice, cultural techniques such as selection, planting, training, fertilization, pest and pathogen control, pruning, shaping and removal are applied. People who perform or study arboriculture practices are called arborists. Arborists, In the process such as tree care etc. he/she climbs on the trees using different techniques. The most popular of these are rope access techniques.

Arborikültür, ağaçların, çalıların, asmaların ve diğer çok yıllık odunsu bitkilerin nasıl büyüdüğü, kültürel uygulamalara ve çevrelerine nasıl yanıt verdiğini araştırmaktadır. Uygulamada, seçme, dikim, eğitim, gübreleme, haşere ve patojen kontrolü, budama, şekillendirme ve çıkarma gibi kültürel teknikler bulunmakta ve uygulanmaktadır. Arborikültür uygulamalarını gerçekleştiren veya inceleyen kişiler arborist olarak adlandırılmaktadır. Arboristler, ağaç bakım vb. işlemlerde, ağaçların üzerine farklı teknikler kullanarak tırmanmaktadır. Bunlardan en popüler olanı ip ile erişim teknikleridir.

# ARBORIST KITS / ARBORIST KİTLER



OPTIONAL  
OPSİYONEL





Easy use steel tongue buckles  
Kolay ayarlanabilir hızlı tokalar

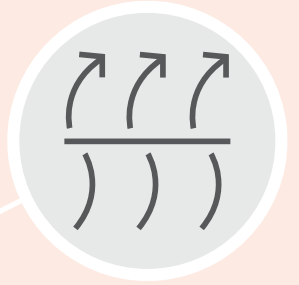

Antibacterial and ergonomic pads  
Antibakteriyel ve ergonomik yastıklar



Special design, easy use aluminum alloy D-rings  
Kullanımı kolay özel tasarım alüminyum alaşım D-halkaları



Fall Indicator  
Düşüş İndikatörü



Sewing with bonded type yarn in computerized CNC Machines  
Bilgisayarlı CNC makinalarda dikilen bonded tip dikiş ipliği



Easy Use, Aluminum, automatic Buckles with indicator  
Kullanımı kolay indikatörlü alüminyum otomatik tokalar



The protective case protects the information tag visually and enables users to log annual inspections  
Ürün periyodik kontrollerin kayıt altına alınabileceği özel korumalı etiket



Special design, easy use aluminum alloy bent D-rings  
Kullanımı kolay özel tasarım alüminyum alaşım D-halkaları



25kg  
Material carrying strap  
25kg Malzeme taşıma askısı



Comes with 4 pcs of tool holders with a carrying capacity of 25 kg each  
Herbiri 25 kg taşıma kapasiteli 4 adet malzeme taşıma halkası



Elastic webbings for work positioning  
Konumlandırma için elastik kolonlar







HARNESS /  
KEMERLER

38



LANYARDS /  
LANYARD

50



CARABINAS /  
KARABİNA

58

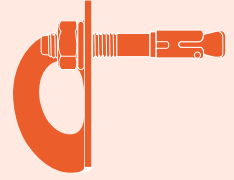

ANCHORAGES/  
ANKRAJLAR

62



HORIZONTAL LIFELINE /  
YATAY YAŞAM HATLARI

72



VERTICAL LIFELINE /  
DİKEY YAŞAM HATLARI

80

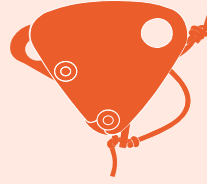

MOBILE FALL  
ARRESTERS /  
MOBİL DÜŞÜŞ  
DURDURUCULAR

86



RETRACTABLE  
FALL ARRESTERS /  
GERİ SARIMLI DÜŞÜŞ  
DURDURUCULAR

90



RESCUE DEVICES /  
KURTARMA SİSTEMLERİ

96

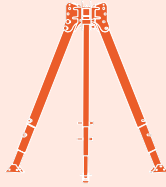

TRIPOD AND  
CANTILEVER ARMS /  
TRİPOD VE KONSOLLAR

100



HELMETS /  
KASKLAR

106



DESCENDERS /  
ÇIKIŞ ALETLERİ

110



DESCENDERS /  
İNİŞ ALETLERİ

114



PULLEYS /  
MAKARALAR

120



ROPES /  
HALATLAR

126



STRETCHERS /  
SEDYELER

130



BAGS AND  
ACCESSORIES /  
ÇANTA VE  
AKSESUARLAR

134



EDGE PROTECTION /  
KENAR KORUMA

140



SAFETY NETS /  
GÜVENLİK AĞLARI

142



SLING /  
SAPAN

146

# HARNES / KEMERLER





# POWER ACCESS

## ROPE ACCESS HARNESS İPLE ERİŞİM KEMERİ



- Integrated chest ascender, seat-fitting earlets, auxiliary bridges on shoulders for drop-stopping equipment
- Greater control with the indicator in the ridge area providing fall traceability
- Fast wearing and high-level security thanks to automatic buckles with indicator on the legs
- Freedom of movement in walking and climbing with elastic leg columns
- User-friendly D-rings with increased ergonomics
- Organized and comfortable operation with 6 materials and 8 hand tools carrying straps
- Protected label for periodic maintenance and monitoring of product life

- Entegre göğüs jumarı, oturak bağlantı kulakçıkları, düşüş durdurma ekipmanları için omuzlarda yardımcı köprüler
- Düşüş izlenebilirliği sağlayan sırt bölgesindeki gösterge ile daha fazla kontrol imkanı
- Bacaklardaki indikatörlü otomatik tokalar sayesinde hızlı kuşanma ve üst düzey güvenlik
- Elastik bacak kolonları özelliğiyle yürüme ve tırmanmada hareket özgürlüğü
- Ergonomisi artırılmış dışa bakan kullanıcı dostu D halkalar
- 6 adet malzeme ve 8 adet el aleti taşıma askısıyla düzenli ve rahat çalışma
- Periyodik bakımların ve ürün ömrünün takibi için korunaklı etiket

**Size/Beden:** S/M, L/XL, XXL/XXXL

**Standard/Standart:** EN 361, EN 358, EN 813, EN 12277, EN 1497

# P-455 YO

## FALL ARREST, POSITIONING AND SUSPENSION HARNESS DÜŞÜŞ DURDURMA, KONUMLANDIRMA VE SÜSPANSİYON KEMERİ



- Fast wearing and high-level security thanks to automatic buckles with indicator
- Greater control with the indicator in the ridge area providing fall traceability
- Freedom of movement in walking and climbing with elastic leg columns
- User-friendly D-rings with increased ergonomics
- Organized and comfortable operation with 6 materials and 8 hand tools carrying straps
- Protected label for periodic maintenance and monitoring of product life

- İndikatörlü otomatik tokalar sayesinde hızlı kuşanma ve üst düzey güvenlik
- Düşüş izlenebilirliği sağlayan sırt bölgesindeki gösterge ile daha fazla kontrol imkanı
- Elastik bacak kolonlarıyla yürüme ve tırmanmada hareket özgürlüğü
- Ergonomisi artırılmış dışa bakan kullanıcı dostu D halkalar
- 6 adet malzeme ve 8 adet el aleti taşıma askısıyla düzenli ve rahat çalışma
- Periyodik bakımların ve ürün ömrünün takibi için korunaklı etiket

**Size/Beden:** S/M, L/XL, XXL/XXXL

**Standard/Standart:** EN 361, EN 358, EN 813, EN 12277, EN 1497



## P-455 Y

FALL ARREST, POSITIONING AND SUSPENSION HARNESS  
DÜŞÜŞ DURDURMA, KONUMLANDIRMA VE SÜSPANSİYON  
KEMERİ



- Easily adjustable manual buckles
- Greater control with the indicator in the ridge area providing fall traceability
- Freedom of movement in walking and climbing with elastic leg columns
- User-friendly D-rings with increased ergonomics
- Organized and comfortable operation with 6 materials and 8 hand tools carrying straps
- Protected label for periodic maintenance and monitoring of product life

- Kolay ayarlanabilir manuel tokalar
- Düşüş izlenebilirliği sağlayan sırt bölgesindeki gösterge ile daha fazla kontrol imkanı
- Elastik bacak kolonlarıyla yürüme ve tırmanmada hareket özgürlüğü
- Ergonomisi artırılmış dışa bakan kullanıcı dostu D halkalar
- 6 adet malzeme ve 8 adet el aleti taşıma askısıyla düzenli ve rahat çalışma
- Periyodik bakımların ve ürün ömrünün takibi için korunaklı etiket

**Size/Beden:** S/M, L/XL, XXL/XXXL

**Standard/Standart:** EN 361, EN 358, EN 813, EN 12277, EN 1497

## POWER INDUSTRY

FALL ARREST, POSITIONING, SUSPENSION AND RESCUE  
HARNESS  
DÜŞÜŞ DURDURMA, KONUMLANDIRMA, SÜSPANSİYON VE  
KURTARMA KEMERİ



- Light weight thanks to special design anchor points
- Easy installation and high-level security thanks to its "H" type structure and automatic buckles with indicator
- Freedom of movement in walking and climbing with elastic leg columns
- User-friendly D-rings with increased ergonomics
- Organized and comfortable operation with 4 materials and 8 hand tools carrying straps
- Protected label for periodic maintenance and monitoring of product life

- Özel tasarım ankraj noktaları sayesinde çok daha hafif
- "H" tipi yapısı ve indikatörlü otomatik tokaları sayesinde kolay kuşanma ve üst düzey güvenlik
- Düşüş izlenebilirliği sağlayan sırt bölgesindeki gösterge ile daha fazla kontrol imkanı
- Elastik bacak kolonlarıyla yürüme ve tırmanmada hareket özgürlüğü
- Ergonomisi artırılmış dışa bakan kullanıcı dostu D halkalar
- 4 adet malzeme ve 8 adet el aleti taşıma askısıyla düzenli ve rahat çalışma
- Periyodik bakımların ve ürün ömrünün takibi için korunaklı etiket

**Size/Beden:** S/M, L/XL, XXL/XXXL

**Standard/Standart:** EN 361, EN 358, EN 813, EN 12277, EN 1497

## P-453 O

### FALL ARREST, POSITIONING HARNESS

DÜŞÜŞ DURDURMA, KONUMLANDIRMA KEMERİ



- Easy installation and high-level security thanks to its "H" type structure and automatic buckles with indicator
- Greater control with the indicator in the ridge area providing fall traceability
- User-friendly D-rings with increased ergonomics
- Organized and comfortable operation with 4 material carrying straps
- Protected label for periodic maintenance and monitoring of product life

- "H" tipi yapısı ve indikatörlü otomatik tokaları sayesinde kolay kuşanma ve üst düzey güvenlik
- Düşüş izlenebilirliği sağlayan sırt bölgesindeki gösterge ile daha fazla kontrol imkanı
- Ergonomisi artırılmış dışa bakan kullanıcı dostu D halkalar
- 4 adet malzeme taşıma askısıyla düzenli ve rahat çalışma
- Periyodik bakımların ve ürün ömrünün takibi için korunaklı etiket

**Size/Beden:** S/M, L/XL, XXL/XXXL

**Standard/Standart:** EN 361, EN 358

## P-451 PO

### FALL ARREST HARNESS

DÜŞÜŞ DURDURMA KEMERİ



- Easy installation and high-level security thanks to its "H" type structure and automatic buckles with indicator
- Greater control with the indicator in the ridge area providing fall traceability
- User-friendly D-rings with increased ergonomics
- Protected label for periodic maintenance and monitoring of product life

- "H" tipi yapısı ve indikatörlü otomatik tokaları sayesinde kolay kuşanma ve üst düzey güvenlik
- Düşüş izlenebilirliği sağlayan sırt bölgesindeki gösterge ile daha fazla kontrol imkanı
- Ergonomisi artırılmış dışa bakan kullanıcı dostu D halkalar
- Periyodik bakımların ve ürün ömrünün takibi için korunaklı etiket

**Size/Beden:** S/M, L/XL, XXL/XXXL

**Standard/Standart:** EN 361



## P-451 PO JACKET

FALL ARREST HARNESS  
DÜŞÜŞ DURDURMA KEMERİ



- Work safety vest integrated into the belt
- Special jacket design for quick and easy wear
- Easy to wear and high level of security thanks to automatic buckles with indicator
- Reflective tapes to increase visibility
- Ergonomically enhanced outward-facing user-friendly D-rings
- Protected label for monitoring periodic maintenance and product life

- Kemere entegre iş güvenliği yeleği
- Hızlı ve kolay kuşam için özel ceket tipi tasarım
- İndikatörlü otomatik tokaları sayesinde kolay kuşanma ve üst düzey güvenlik
- Görünürlüğü artıran reflektif bantlar
- Ergonomisi artırılmış dışa bakan kullanıcı dostu D halkalar
- Periyodik bakımların ve ürün ömrünün takibi için korunaklı etiket

**Size/Beden:** S/M, L/XL, XXL/XXXL  
**Standard/Standart:** EN 361

## CA-2

CHEST ASCENDER KIT  
GÖĞÜS YÜKSELİŞ KİTİ



- Can be easily mounted and removed in the chest area of P-455 series harnesses
- Safe and fast climbing on the rope with harness
- P-455 serisi kemerlerin göğüs bölgesine kolayca monte edilip çıkarılabilir
- Emniyet kemeri ile birlikte ip üzerinde güvenli ve hızlı tırmanma

**Weight/Ağırlık:** 353 gr  
**Standard/Standart:** EN 567

## TS-30

TRAUMA STRAP  
TRAVMA ASKISI



- Special design to prevent hanging trauma after fall
- Can be used by connecting to the waist area.
- Quick and easy adjustment to leg length

- Düşüş sonrası askı travmasına maruz kalınmaması için özel tasarım
- Bel bölgesine bağlanarak kullanılabilme
- Bacak boyuna göre hızlı ve kolay ayarlanabilme

**Weight/Ağırlık:** 200 gr

## STAR

BOSUN'S CHAIR  
ÇALIŞMA OTURAĞI



- Healthy and comfortable rope access works
- Lighter with fiber composite structure and unique design
- Possibility to rest by pressing the special webbing ladder while working
- Organized and comfortable working with 3 material carrying straps

- Sağlıklı ve konforlu iple erişim çalışmaları
- Fiber kompozit yapısı ve benzersiz tasarımıyla çok daha hafif
- Çalışırken özel perlon merdivenine basarak dinlenme imkânı
- 3 adet malzeme taşıma askısıyla düzenli ve rahat çalışma

Weight/Ağırlık: 1.420 gr

## STAR COMFORT

BOSUN'S CHAIR  
ÇALIŞMA OTURAĞI



- Increased seating area
- Healthy and comfortable rope access works
- Lighter with fiber composite structure and unique design
- Possibility to rest by pressing the special webbing ladder while working
- Organized and comfortable working with 3 material carrying straps

- Artırılmış oturma alanı
- Sağlıklı ve konforlu iple erişim çalışmaları
- Fiber kompozit yapısı ve benzersiz tasarımıyla çok daha hafif
- Çalışırken özel perlon merdivenine basarak dinlenme imkânı
- 3 adet malzeme taşıma askısıyla düzenli ve rahat çalışma

Weight/Ağırlık: 1.530 gr

## BK-85 A

WORK POSITIONING HARNESS (WAIST TYPE)  
BEL TİPİ KONUMLANDIRMA KEMERİ



Safe use in restraint systems  
Attachment points that distribute the load equally on the waist when in work positioning  
Ergonomic lumbar support

- Alan sınırlandırma sistemlerinde güvenli kullanım
- Konumlandırma çalışmalarında yükü bele eşit dağıtan bağlantı noktaları
- Ergonomik bel desteği

Size/Beden: S/M, L/XL, XXL/XXXL  
Standard/Standart: EN 358

## FB-50 L

FORRESTER BELT WITH LANYARD  
ORMANCI KEMERİ LANYARDLI



1,34 kg



- Heat resistant aramid webbing, lanyard and sewing thread
- 1,2 m long lanyard
- Reflective tapes to increase visibility
- Easy adjustable buckles

- Isiya dayanıklı aramid kolon, lanyard ve dikiş ipliği
- 1,2 m uzunluğunda lanyard
- Görünürlüğü artıran reflektif bantlar
- Kolay ayarlanabilir tokalar

Size/Beden: S/M, L/XL, XXL/XXXL

## BD-85

FIREMAN BELT WITH LANYARD  
İTFAİYECİ KEMERİ LANYARDLI



- Custom-engineered 85 mm webbing
- Leather coated adjusting webbing
- 1,2 m long leather coated lanyard
- Easily adjustable buckles

- Özel üretim 85 mm kolon
- Deri kaplı ayar kolonu
- 1,2 m uzunluğunda üzeri deri kaplı lanyard
- Kolay ayarlanabilir tokalar

**Size/Beden:** S/M, L/XL, XXL/XXXL

**Standard/Standart:** EN 358

## ARBORIST

ARBORIST BELT  
ARBORİST KEMER



- Special design for maneuver and operations according to arborism needs
- Orderly and comfortable working thanks to 8 carrying straps
- Easily adjustable buckles
- Lightweight and ergonomic design

- Ormancılık ihtiyaçlarına uygun manevra ve operasyonlar için özel tasarım
- 8 adet malzeme taşıma askısıyla düzenli ve rahat çalışma
- Kolay ayarlanabilir tokalar
- Hafif ve ergonomik dizayn

**Size/Beden:** S/M, L/XL, XXL/XXXL

**Standard/Standart:** EN 358

## RH-2 (Fireman)

FIREMAN HARNESS  
İTFAİYECİ KEMERİ



- Safe use in environments with heat, flame and welding burrs
- Heat resistant aramid webbing and sewing thread
- "H" type structure for easy wearing
- Easy adjustable buckles

- Isı, alev ve kaynak çapağı bulunan ortamlarda güvenli kullanım
- Isıya dayanıklı aramid kolon ve dikiş ipliği
- "H" tipi yapısı kolay kuşanma
- Kolay ayarlanabilir tokalar

**Size/Beden:** S/M, L/XL, XXL/XXXL

## M-85 AS

ANTISTATIC MINER'S BELT  
ANTİSTATİK MADENCİ KEMERİ



- Special design for potentially explosive work areas
- Reflective tapes to increase visibility
- Special areas for carrying breathing kit and head lamp battery
- Easy to wear thanks to automatic buckles with indicator

- Patlama riski bulunan çalışma alanları için özel tasarım
- Görünürlüğü artıran reflektif bantlar
- Solunum seti ve kafa lambası aküsü taşımak için özel alanlar
- İndikatörlü otomatik tokaları sayesinde kolay kuşanma

**Size/Beden:** S/M, L/XL, XXL/XXXL

**Standard/Standart:** EN 13463-1, ATEX

## BM-45 AO

MINER'S BELT  
MADENCİ KEMERİ



- Ergonomic lumbar support and shoulder straps for maximum comfort
  - Reflective bands to increase visibility
  - Special areas for carrying breathing kit and head lamp battery
  - Easy adjustable buckles
- Ergonomik bel desteği ve omuz askıları sayesinde maksimum konfor
- Görünürlüğü artıran reflektif bantlar
  - Solunum seti ve kafa lambası aküsü taşımak için özel alanlar
  - Kolay ayarlanabilir tokalar

**Size/Beden:** S/M, L/XL, XXL/XXXL

## M-45

MINER'S BELT  
MADENCİ KEMERİ



- Special areas to carry the breathing set and the head lamp battery and 1 piece of D ring.
  - Easy adjustable one piece of buckles
- Solunum seti ve kafa lambası aküsü taşımak için özel alanlar ve 1 adet D halka
- Kolay ayarlanabilir tokalar

**Size/Beden:** S/M, L/XL, XXL/XXXL

## RT-3 A

RESCUE TRIANGLE (SHOULDER STRAP)  
KURTARMA ÜÇGENİ (OMUZ ASKILI)



- Quick and easy deployment in rescue operations
- Ergonomic shoulder straps to avoid injury in narrow and risky areas
- Easy adjustable buckles

- Kurtarma operasyonlarında hızlı ve kolay kuşanma
- Ergonomiyi artıran omuz askıları sayesinde dar ve riskli alanlarda yaralanmadan kaçış
  - Kolay ayarlanabilir tokalar

**Size/Beden:** Standard/Standart  
**Standard/Standart:** EN 1498

## RT-4

RESCUE TRIANGLE (SHOULDER STRAP)  
KURTARMA ÜÇGENİ (OMUZ ASKILI)



- Attachment loops make it adaptable to all body sizes
- Quick and easy deployment in rescue operations
- Ergonomic shoulder straps to avoid injury in narrow and risky areas
- Easy adjustable buckles

- Her bedene uyarlanabilir bağlantı halkaları
- Kurtarma operasyonlarında hızlı ve kolay kuşanma
  - Ergonomiyi artıran omuz askıları sayesinde dar ve riskli alanlarda yaralanmadan kaçış
  - Kolay ayarlanabilir tokalar

**Size/Beden:** Universal/Universal  
**Standard/Standart:** EN 1498, EN 1497



## BM-45

**SAFETY HARNESS (MARINE USE)**  
DENİZCİ KEMERİ

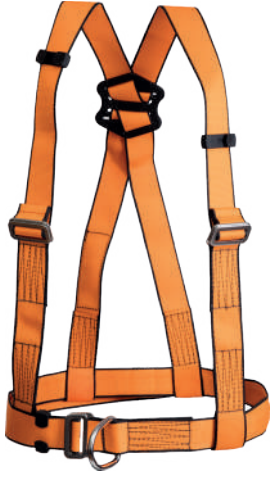

- Enhanced working comfort and freedom of action
- Easily adjustable buckles

- Daha rahat çalışma ve hareket özgürlüğü
- Kolay ayarlanabilir tokalar

**Size/Beden:** S/M, L/XL, XXL/XXXL

## BC-46 P

**BOSUN'S CHAIR PROFESSIONAL (MARINE USE)**  
PROFESYONEL ÇALIŞMA OTURAĞI (DENİZCİ TİPİ)



- Working on sitting position for a longer period
- Enhanced comfort thanks to back support
- 2 hand tools and carrying pockets
- Easily adjustable buckles

- Oturarak daha uzun süre çalışma
- Sırt desteği ile daha fazla konfor
- 2 adet el aleti ve malzeme taşıma cebi
- Kolay ayarlanabilir tokalar

## BOVINE RESCUE

**BOVINE RESCUE BELT**  
BÜYÜKBAŞ HAYVAN KURTARMA KEMERİ









- Special design for bovine rescue and transport
- Ergonomic support slings that grip the neck and rear
- Easy size adjustment with special buckles

- Büyükbaş hayvanların kurtarılması ve taşınması için özel tasarım
- Boyun ve kalça kısmından kavrayan ergonomik destek sapanları
- Özel tokalarla büyüklüğe göre kolay ayarlanma





Product Ürün	Product Name Ürün Adı	Size Beden	Standard Standart					Product Specifications Ürün Özellikleri			
			EN 361	EN 358	EN 813	EN 12277	Other Diğer	Waist Bel	Leg Bacak	Length Boy	Weight Ağırlık
	<b>POWER ACCESS</b>	S/M L/XL XXL/XXXL	✓	✓	✓	✓	EN 1497	65-95 cm 75-115 cm 85-135 cm	45-65 cm 60-70 cm 65-80 cm	155-175 cm 175-190 cm 180-200 cm	155-175 cm 2,59 kg 180-200 cm
	<b>P-455 YO</b>	S/M L/XL XXL/XXXL	✓	✓	✓	✓	EN 1497	65-95 cm 75-115 cm 85-135 cm	45-65 cm 60-70 cm 65-80 cm	155-175 cm 175-190 cm 180-200 cm	155-175 cm 2,42 kg 180-200 cm
	<b>P-455 Y</b>	S/M L/XL XXL/XXXL	✓	✓	✓	✓	EN 1497	65-95 cm 75-115 cm 85-135 cm	45-65 cm 60-70 cm 65-80 cm	155-175 cm 175-190 cm 180-200 cm	155-175 cm 2,23 kg 180-200 cm
	<b>POWER INDUSTRY</b>	S/M L/XL XXL/XXXL	✓	✓	✓	✓	EN 1497	65-95 cm 75-115 cm 85-135 cm	45-65 cm 60-70 cm 65-80 cm	155-175 cm 175-190 cm 180-200 cm	155-175 cm 2,54 kg 180-200 cm
	<b>P-453 O</b>	S/M L/XL XXL/XXXL	✓	✓				65-95 cm 75-115 cm 85-135 cm	45-65 cm 60-70 cm 65-80 cm	155-175 cm 175-190 cm 180-200 cm	155-175 cm 2,39 kg 180-200 cm
	<b>P-451 PO</b>	S/M L/XL XXL/XXXL	✓						45-65 cm 60-70 cm 65-80 cm	155-175 cm 175-190 cm 180-200 cm	155-175 cm 1,74 kg 180-200 cm
	<b>P-451 PO JACKET</b>	S/M L/XL XXL/XXXL	✓						45-65 cm 60-70 cm 65-80 cm	155-175 cm 175-190 cm 180-200 cm	155-175 cm 2,11 kg 180-200 cm
	<b>BK-85 A</b>	S/M L/XL XXL/XXXL		✓				65-95 cm 75-115 cm 85-135 cm			155-175 cm 1,32 kg 180-200 cm
	<b>FB-50 L</b>	S/M L/XL XXL/XXXL						65-95 cm 75-115 cm 85-135 cm			155-175 cm 0,81 kg 180-200 cm
	<b>BD-85</b>	S/M L/XL XXL/XXXL		✓				65-95 cm 75-115 cm 85-135 cm			155-175 cm 1,04 kg 180-200 cm
	<b>ARBORIST</b>	S/M L/XL XXL/XXXL		✓	✓			65-95 cm 75-115 cm 85-135 cm	45-65 cm 60-70 cm 65-80 cm		155-175 cm 1,91 kg 180-200 cm
	<b>RH-2 (Fireman)</b>	S/M L/XL XXL/XXXL	✓						45-65 cm 60-70 cm 65-80 cm	155-175 cm 175-190 cm 180-200 cm	155-175 cm 1,05 kg 180-200 cm

Product Ürün	Product Name Ürün Adı	Size Beden	Standard Standart					Product Specifications Ürün Özellikleri			
			EN 361	EN 358	EN 813	EN 12277	Other Diğer	Waist Bel	Leg Bacak	Length Boy	Weight Ağırlık
	<b>M-85 AS</b>	S/M L/XL XXL/XXXL					EN 13463-1	65-95 cm 75-115 cm 85-135 cm			155-175 cm 0,64 kg 180-200 cm
	<b>BM-45 AO</b>	S/M L/XL XXL/XXXL						65-95 cm 75-115 cm 85-135 cm			155-175 cm 1,05 kg 180-200 cm
	<b>M-45</b>	S/M L/XL XXL/XXXL						65-95 cm 75-115 cm 85-135 cm			155-175 cm 0,60 kg 180-200 cm
	<b>RT-3 A</b>	S/M L/XL					EN 1497				
	<b>RT-4</b>	Standard Standart					EN 1497 EN 1498				0,86 kg
	<b>BM-45</b>	S/M L/XL						65-95 cm 75-115 cm 85-135 cm			155-175 cm 0,82 kg 180-200 cm

# LANYARDS / LANYARDLAR



# ELASTIC SERIES

ELASTIC LANYARD WITH SHOCK ABSORBER  
ŞOK EMİCİLİ ELASTİK LANYARD



EL-3

EL-1



K-7/3A

K-6A

K-4/KL

K-4A

CARABINER OPTIONS/KARABİNA SEÇENEKLERİ

**Note/Not:** Check carabiner section for more selection  
Daha fazla seçenek için karabina bölümüne bakınız.

- Freedom of movement thanks to its elastic mold.
- Minimalist design with built-in shock absorber
- High strength protective case against external factors and working conditions
- Easy to control ya da easy control
- 16-110 mm gate opening carabiner options

- Elastik özelliği sayesinde hareket özgürlüğü
- Dahili şok emicisi ile minimalist tasarım
- Dış etken ve çalışma koşullarına karşı yüksek dayanımlı koruyucu kılıf
- Kontrast dikişler ile kontrol kolaylığı
- 16-110 mm ağız açıklıklı karabina opsiyonları

**Length/Uzunluk:** 1,2-1,5-1,8-2 meters/metre

**Standard/Standart:** EN 355

**E.g./Örnek:** EL-3 K-4A/K-6A L: 1.2 m

# BRAIDED SERIES

BRAIDED LANYARD WITH SHOCK ABSORBER  
ŞOK EMİCİLİ BRAIDED LANYARD



EL-3 B

EL-1 B



K-7/3A

K-6A

K-4/KL

K-4A

CARABINER OPTIONS/KARABİNA SEÇENEKLERİ

**Note/Not:** Check carabiner section for more selection  
Daha fazla seçenek için karabina bölümüne bakınız.

- Kernmantle built rope with high mantle of abrasion and UV resistance
- More resistance against external influences thanks to rope protection case
- Long life due to special protection sheath shock absorber
- Easy to inspect veya easy inspection
- 16-110 mm gate opening carabiner options

- Aşınma ve UV dayanımı yüksek mantoya sahip kernmantle yapılı halat
- Halat koruma kılıfı sayesinde dış etkilere karşı daha fazla dayanım
- Uzun ömürlü özel koruma kılıflı şok emici
- Kontrast dikişler ile daha kolay kontrol
- 16-110 mm ağız açıklıklı karabina opsiyonları

**Length/Uzunluk:** 1,2-1,5-1,8-2 meters/metre

**Standard/Standart:** EN 355

**E.g./Örnek:** E-3 B K-4A/K-6A L: 1.2 m



# WEBBING SERIES

WEBBING LANYARD WITH SHOCK ABSORBER  
ŞOK EMİCİLİ WEBBING LANYARD



CARABINER OPTIONS/KARABİNA SEÇENEKLERİ  
**Note/Not:** Check carabiner section for more selection  
Daha fazla seçenek için karabina bölümüne bakınız.

- Superior resistance under all conditions with high strength webbing and special coating
- Easy to climb in heavy conditions thanks to its light weight
- Durable shock absorber with protective case
- Easier control with contrast stitches
- Selection of carabiners with 16-110 mm gate opening

- Yüksek mukavemetli kolonu ve özel kaplaması ile her koşulda üstün dayanım
- Hafifliği sayesinde ağır koşullarda ve tırmanmada kolaylık
- Uzun ömürlü özel koruma kılıflı şok emici
- Kontrast dikişler ile daha kolay kontrol
- 16-110 mm ağız açıklıklı karabina opsiyonları

**Length/Uzunluk:** 1,2-1,5-1,8-2 meters/metre  
**Standard/Standart:** EN 355  
**E.g./Örnek:** E-3 T K-4 A/K-6A L: 1.2 m

# TWISTED SERIES

TWISTED LANYARD WITH SHOCK ABSORBER  
ŞOK EMİCİLİ TWISTED LANYARD



CARABINER OPTIONS/KARABİNA SEÇENEKLERİ  
**Note/Not:** Check carabiner section for more selection  
Daha fazla seçenek için karabina bölümüne bakınız.

- Three-strand rope structure
- Less strength loss with splice structure in connection points
- Durable shock absorber with protective case
- More resistance against external influences thanks to the rope protection case
- Selection of carabiners with 16-110 mm gate opening

- Üç kollu halat yapısı
- Bağlantı noktalarındaki kasa (splice) yapısı ile daha az mukavemet kaybı
- Uzun ömürlü özel koruma kılıflı şok emici
- Halat koruma kılıfı sayesinde dış etkilere karşı daha fazla dayanım
- 16-110 mm ağız açıklıklı karabina opsiyonları

**Length/Uzunluk:** 1,2-1,5-1,8-2 meters/metre  
**Standard/Standart:** EN 355  
**E.g./Örnek:** E-3 T K-4 A/K-6A L: 1.2 m

# WPL

POSITIONING LANYARD  
KONUMLANDIRMA LANYARDI



CARABINER OPTIONS/KARABİNA SEÇENEKLERİ  
**Note/Not:** Check carabiner section for more selection  
Daha fazla seçenek için karabina bölümüne bakınız.

- Fast and convenient use for space limitation or positioning
- Easy adjustment even during work thanks to the rope holder mechanism
- More resistance against external influences with rope protection case
- Selection of carabiners with 16-110 mm gate opening

- Alan sınırlaması veya konumlandırma çalışmalarında hızlı ve rahat kullanım
- Halat tutucu mekanizması sayesinde çalışma halindeyken bile kolayca ayarlanabilme
- Halat koruma kılıfı ile dış etkilere karşı daha fazla dayanım
- 16-110 mm ağız açıklıklı karabina opsiyonları

**Length/Uzunluk:** 3-5-7-10 meters/metre  
**Standard/Standart:** EN 358  
**E.g./Örnek:** WPL K-6A/K-7/3A L: 3 m

# WPL WA

WORK POSITIONING LANYARD  
KONUMLANDIRMA LANYARDI



CARABINER OPTIONS/KARABİNA SEÇENEKLERİ  
**Note/Not:** Check carabiner section for more selection  
Daha fazla seçenek için karabina bölümüne bakınız.

- Special design providing safe ups and downs for wood and concrete posts
- Fast and convenient use for space limitation or positioning
- Easy adjustment even during work thanks to the rope holder mechanism
- More resistance against external influences with rope protection cover
- Selection of carabiners with 16-110 mm gate opening

- Ağaç ve beton direkler için güvenli iniş çıkış sağlayan özel tasarım
- Alan sınırlaması veya konumlandırma çalışmalarında hızlı ve rahat kullanım
- Halat tutucu mekanizması sayesinde çalışma halindeyken bile kolayca ayarlanabilme
- Halat koruma kılıfı ile dış etkilere karşı daha fazla dayanım
- 16-110 mm ağız açıklıklı karabina opsiyonları

**Length/Uzunluk:** 3-5-7-10 meters/metre  
**Standard/Standart:** EN 358  
**E.g./Örnek:** WPL WA K-6A/K-7/3A L: 3 m



# RAD

## POSITIONING LANYARD KONUMLANDIRMA LANYARDI



### CARABINER OPTIONS/KARABİNA SEÇENEKLERİ

**Note/Not:** Check carabiner section for more selection.  
Daha fazla seçenek için karabina bölümüne bakınız.

- Functional design allowing space limitation, positioning, descending, ascending and securing by itself
- Increased resistance against external factors thanks to its rope protector sleeve
- Selection of carabiners with 16-110 mm gate opening

- Alan sınırlaması, konumlandırma, iniş, tırmanış ve emniyet almayı tek başına sağlayabilen fonksiyonel tasarım
- Halat koruma kılıfı ile dış etkilere karşı daha fazla dayanım
- 16-110 mm ağız açıklıklı karabina opsiyonları

**Material/Malzeme:** Aluminum/Alüminyum

**Length/Uzunluk:** 3-5-7-10 meters/metre

**Rope Diameter/Halat Çapı:** 10,5-12,7mm

**Working Load/Çalışma Yüğü (WLL):** 200 kg

**Standard/Standart:** EN 12841, EN 358, EN 15151

**E.g./Örnek:** RAD K-6A/K-7/3A L: 3 m

# L-1 W

## SINGLE LEG WEBBING LANYARD TEK KOL WEBBING LANYARD



### CARABINER OPTIONS/KARABİNA SEÇENEKLERİ

**Note/Not:** Check carabiner section for more selection.  
Daha fazla seçenek için karabina bölümüne bakınız.

- Superior resistance under all conditions with high strength columns and special coating
- Easy to climb in heavy conditions thanks to its lightness
- Easier control with contrast stitches
- Selection of carabiners with 16-110 mm gate opening

- Yüksek mukavemetli kolonları ve özel kaplaması ile her koşulda üstün dayanım
- Hafifliği sayesinde ağır koşullarda ve tırmanmada kolaylık
- Kontrast dikişler ile daha kolay kontrol
- 16-110 mm ağız açıklıklı karabina opsiyonları

**Length/Uzunluk:** 1,2-1,5-1,8-2 meters/metre

**Standard/Standart:** EN 354

**E.g./Örnek:** L-1 W K-4A/K-6A L: 1.2 m



## L-1 B

SINGLE LEG BRAIDED LANYARD  
TEK KOL BRAIDED LANYARD



K-7/3A



K-6A



K-4/KL



K-4A

CARABINER OPTIONS/KARABİNA SEÇENEKLERİ

**Note/Not:** Check carabiner section for more selection.  
Daha fazla seçenek için karabina bölümüne bakınız.

- Kernmantle-built rope with high mantle of abrasion and UV resistance
- More resistance against external influences thanks to the rope protection case
- Easier control with contrast stitches
- Selection of carabiners with 16-110 mm gate opening

- Aşınma ve UV dayanımı yüksek mantoya sahip kernmantle yapıları halat
- Halat koruma kılıfı sayesinde dış etkilere karşı daha fazla dayanım
- Kontrast dikişler ile daha kolay kontrol
- 16-110 mm ağız açıklıklı karabina opsiyonları

**Length/Uzunluk:** 1,2-1,5-1,8-2 meters/metre

**Standard/Standart:** EN 354

**E.g./Örnek:** L-1 B K-4A/K-6A L: 1.2 m

## L-1 T

SINGLE LEG TWISTED LANYARD  
TEK KOL BRAIDED LANYARD



K-7/3A



K-6A



K-4/KL



K-4A

CARABINER OPTIONS/KARABİNA SEÇENEKLERİ

**Note/Not:** Check carabiner section for more selection.  
Daha fazla seçenek için karabina bölümüne bakınız.

- High safety and strength with three-spoke rope structure
- Less strength loss with splice structure in connection points
- More resistance against external influences thanks to the rope protection case
- Selection of carabiners with 16-110 mm gate opening

- Üç kollu halat yapısı ile yüksek güvenlik ve mukavemet
- Bağlantı noktalarında ki kasa (splice) yapısı ile daha az mukavemet kaybı
- Halat koruma kılıfı sayesinde dış etkilere karşı daha fazla dayanım
- 16-110 mm ağız açıklıklı karabina opsiyonları

**Length/Uzunluk:** 1,2-1,5-1,8-2 meters/metre

**Standard/Standart:** EN 354

**E.g./Örnek:** L-1 T K-4A/K-6A L: 1.2 m

## E-7

### SHOCK ABSORBER ŞOK EMİCİ



K-7/3A



K-2/3 ACP



K-30/3A



K-8

- Gradually absorb the impact force that will occur during the fall system
- Durable protective case.
- Inspect when necessary thanks to its zip fastener
- Düşüş durdurma sisteminde düşüş anında oluşacak darbe kuvvetini kademeli olarak sönmeler
- Uzun ömürlü özel koruma kılıflı
- Fermuarı sayesinde istenildiğinde kontrol edilebilir

**Length/Uzunluk:** 27 cm

**Length After Complete Tearing/Açık Boy:** 1,75 m

**Weight/Ağırlık:** 230 gr

**Standard /Standart:** EN 355





# CARABINAS / KARABİNALAR



## K-2 SERIES

OVAL-SHAPED STEEL CARABINER / OVAL ÇELİK KARABİNA



K-2/3ACP

K-2/SL

	Strength Mukavemet	Weight Ağırlık	Gate Opening Ağız Açıklığı	Material Malzeme	Locking Type Kilitleme Tipi	Standard Standart	Keylock Kilit
<b>K-2/3ACP</b>	25 kN	191 gr	16 mm	Steel Çelik	Triple action auto locking Üç hareketli otomatik	EN 362/B	—
<b>K-2/SL</b>	23 kN	160 gr	16 mm	Steel Çelik	Screw locking Vidalı		—

## K-25/3A

OVAL-SHAPED STEEL CARABINER / OVAL ÇELİK KARABİNA



K-25/3A

	Strength Mukavemet	Weight Ağırlık	Gate Opening Ağız Açıklığı	Material Malzeme	Locking Type Kilitleme Tipi	Standard Standart	Keylock Kilit
<b>K-25/3A</b>	25 kN	257 gr	17 mm	Stainless Steel Paslanmaz Çelik	Triple action auto locking Üç hareketli otomatik	EN 362/B	✓

## K-30 SERIES

OVAL-SHAPED STEEL CARABINER / OVAL ÇELİK KARABİNA



K-30/3A

K-30/SL

	Strength Mukavemet	Weight Ağırlık	Gate Opening Ağız Açıklığı	Material Malzeme	Locking Type Kilitleme Tipi	Standard Standart	Keylock Kilit
<b>K-30/3A</b>	30 kN	198 gr	17 mm	Steel Çelik	Triple action auto locking Üç hareketli otomatik	EN 362/B EN 12275/B	✓
<b>K-30/SL</b>	30 kN	179 gr	17 mm	Steel Çelik	Screw locking Vidalı		✓

## K-14 SERIES

LARGE GATE OPENING STEEL CARABINER / GENİŞ KARBON ÇELİK KARABİNA



K-14/3A

K-14/SL

	Strength Mukavemet	Weight Ağırlık	Gate Opening Ağız Açıklığı	Material Malzeme	Locking Type Kilitleme Tipi	Standard Standart	Keylock Kilit
<b>K-14/3A</b>	50 kN	233 gr	21 mm	Steel Çelik	Triple action auto locking Üç hareketli otomatik	EN 362/ B,A,T EN 12275/B	✓
<b>K-14/SL</b>	50 kN	215 gr	22 mm	Steel Çelik	Screw locking Vidalı		✓

## K-9 SERIES

OVAL-SHAPED ALUMINUM CARABINER / OVAL ALÜMİNYUM KARABİNA



K-9/3A

K-9/SL

	Strength Mukavemet	Weight Ağırlık	Gate Opening Ağız Açıklığı	Material Malzeme	Locking Type Kilitleme Tipi	Standard Standart	Keylock Kilit
<b>K-9/3A</b>	24 kN	95 gr	23 mm	Aluminum Alüminyum	Triple action auto locking Üç hareketli otomatik	EN 362/B EN 12275/H	✓
<b>K-9/SL</b>	24 kN	86 gr	24 mm	Aluminum Alüminyum	Screw locking Vidalı		✓

## K-7 SERIES

### OVAL-SHAPED ALUMINUM CARABINER / OVAL ALÜMİNYUM KARABİNA



K-7/2A

K-7/3A

K-7/SL

	Strength Mukavemet	Weight Ağırlık	Gate Opening Ağız Açıklığı	Material Malzeme	Locking Type Kilitleme Tipi	Standard Standart	Keylock Kilit
K-7/2A	23 kN	82 gr	19 mm	Aluminum Alüminyum	Double action auto locking İki hareketli otomatik	EN 362/B	✓
K-7/2A	23 kN	82 gr	19 mm	Aluminum Alüminyum	Triple action auto locking Üç hareketli otomatik		✓
K-7/SL	23 kN	80 gr	18 mm	Aluminum Alüminyum	Screw locking Vidalı		✓

## K-4/S

### STEEL WIDE-GATE DOUBLE ACTION CARABINER / BÜYÜK ÇİFT EMNİYETLİ ÇELİK KARABİNA



K-4/S

	Strength Mukavemet	Weight Ağırlık	Gate Opening Ağız Açıklığı	Material Malzeme	Locking Type Kilitleme Tipi	Standard Standart	Keylock Kilit
K-4/S	23 kN	500 gr	56 mm	Steel Çelik	Double locking İki hareketli	EN 362/A	—

## K-65

### STEEL WIDE-GATE DOUBLE ACTION CARABINER / BÜYÜK ÇİFT EMNİYETLİ ÇELİK KARABİNA



K-65

	Strength Mukavemet	Weight Ağırlık	Gate Opening Ağız Açıklığı	Material Malzeme	Locking Type Kilitleme Tipi	Standard Standart	Keylock Kilit
K-65	23 kN	600 gr	65 mm	Steel Çelik	Double locking İki hareketli	EN 362/A	—

## K-4/A

### ALUMINUM WIDE-GATE DOUBLE ACTION CARABINER / BÜYÜK ÇİFT EMNİYETLİ ALÜMİNYUM KARABİNA



K-4/A

	Strength Mukavemet	Weight Ağırlık	Gate Opening Ağız Açıklığı	Material Malzeme	Locking Type Kilitleme Tipi	Standard Standart	Keylock Kilit
K-4/A	23 kN	490 gr	63 mm	Aluminum Alüminyum	Double locking İki hareketli	EN 362/A	—

## K-4/B

### ALUMINUM WIDE-GATE DOUBLE ACTION CARABINER / BÜYÜK ÇİFT EMNİYETLİ ALÜMİNYUM KARABİNA



K-4/B

	Strength Mukavemet	Weight Ağırlık	Gate Opening Ağız Açıklığı	Material Malzeme	Locking Type Kilitleme Tipi	Standard Standart	Keylock Kilit
K-4/B	23 kN	900 gr	110 mm	Aluminum Alüminyum	Double locking İki hareketli	EN 362/A	—

## F-4

### ANCHORAGE CARABINER / ANKRAJ KARABİNA



F-4

	Strength Mukavemet	Weight Ağırlık	Gate Opening Ağız Açıklığı	Material Malzeme	Locking Type Kilitleme Tipi	Standard Standart	Keylock Kilit
F-4	23 kN	350 gr	105 mm	Aluminum Alüminyum	Special Type Özel Tip Karabina	EN 362/A	—

## K-6 SERIES

### DOUBLE SAFETY CARABINER / ÇİFT EMNİYETLİ KARABİNA



K-6



K-6/A

	Strength Mukavemet	Weight Ağırlık	Gate Opening Ağız Açıklığı	Material Malzeme	Locking Type Kilitleme Tipi	Standard Standart	Keylock Kilit
K-6	25 kN	240 gr	18 mm	Zinc-plated steel Çinko kaplı çelik	Double locking İki hareketli	EN 362/T	—
K-6/A	25 kN	158 gr	20 mm	Aluminum Alüminyum			—

## K-4/KL-K-4/SW

### DOUBLE SAFETY ALUMINUM CARABINER / ÇİFT EMNİYETLİ ALÜMİNYUM KARABİNA



K-4/KL



K-4/SW

	Strength Mukavemet	Weight Ağırlık	Gate Opening Ağız Açıklığı	Material Malzeme	Locking Type Kilitleme Tipi	Standard Standart	Keylock Kilit
K-4/KL	30 kN	123 gr	25 mm	Aluminum Alüminyum	Double locking İki hareketli	EN362/T EN12275/D, T	✓
K-4/SW	28 kN	180 gr	25 mm			EN362/T	✓

## K-8/3A

### LARGE GATE ALUMINUM CARABINER / OVAL ALÜMİNYUM KARABİNA



K-8/3A

	Strength Mukavemet	Weight Ağırlık	Gate Opening Ağız Açıklığı	Material Malzeme	Locking Type Kilitleme Tipi	Standard Standart	Keylock Kilit
K-8/3A	22 kN	92 gr	26 mm	Aluminum Alüminyum	Triple action auto locking Üç hareketli otomatik	EN 362/B, EN12275/B, H	✓

## K-12/K-12 F

### ALUMINUM MOUNTAINEER CARABINER / ALÜMİNYUM TIRMANIŞ KARABİNASI



K-12/F



K-12/  
K-12F

	Strength Mukavemet	Weight Ağırlık	Gate Opening Ağız Açıklığı	Material Malzeme	Locking Type Kilitleme Tipi	Standard Standart	Keylock Kilit
K-12/F	24 kN	43 gr	22 mm	Aluminum Alüminyum	Bent gate Eğik kapılı	EN 362/B, EN 12275/B	✓
K-12/ K-12F	26 kN	44 gr	18 mm		Straight gate Düz kapılı		✓

## K-12 E 12 CM/K-12 E 17 CM

### ALUMINUM MOUNTAINEER CARABINER / ALÜMİNYUM TIRMANIŞ KARABİNASI



K-12E  
12CM



K-12E 17CM

	Strength Mukavemet	Weight Ağırlık	Gate Opening Ağız Açıklığı	Material Malzeme	Locking Type Kilitleme Tipi	Standard Standart	Keylock Kilit
K-12E 12CM	24 kN	118 gr	22 mm (K-12)	Aluminum Alüminyum	Bent gate Eğik kapılı Straight gate Düz kapılı	EN 362/B, EN 12275/B	✓
K-12E 17CM	24 kN	123 gr	18 mm (K-12 F)				✓

# ANCHORAGES / ANKRAJLAR





# TECHNOPOD

MOBILE ANCHOR POINT  
MOBİL ANKRAJ DİKMESİ



- 360° rotatable mobile anchor with a capacity of 3 users.
- Handle integrated into body.
- Aluminum body and stainless steel anchor points
- Steel base and cover and pin fixed on base

- 360° dönebilen 3 kişilik mobil ankraj
- Alüminyum gövde ve paslanmaz çelik ankraj noktaları
- Gövdeye entegre tutamak ile kolay taşıma imkanı
- Çelik ayak ve ayak üzerine sabitlenmiş kapak ve pim

**Strength/Mukavemet:** 14kN(Body/Gövde)

**Weight/Ağırlık:** 8,8 kg (Base Plate/Taban Plakası),  
8,9 kg (Body/Gövde)

**Material/Malzeme:** Steel/Çelik (Base Plate/Taban Plakası),  
Aluminum/Alüminyum: (Body/Gövde)

**Users Number/Kullanıcı Sayısı:** 3

**Height/Yükseklik:** 1230 mm

**Standard/Standart:** EN 795 Type A, CEN/TS 16415 Type A



360° rotatable  
mobile anchor  
with a capacity of  
3 users

360° dönebilen 3  
kişilik mobil ankraj



Top View

Üst Görünüm



Integrated protective  
cover available when  
not in use

Kullanılmadığı  
durumlar için mevcut  
koruyucu kapak



# TUMBLER

MOBILE ANCHOR POST  
MOBİL ANKRAJ DİKMESİ



- 360° rotatable telescopic mobile anchor with a capacity of 3 users
- Allows creating horizontal lifeline
- Easy of handling and installation thanks to steel fixed base and aluminum body
- Handgrip Integrated Into Body
- Allowing installation up to an angle of 15°

- 360° dönebilen 3 kişilik teleskopik mobil ankraj
- Yatay yaşam hattı kurabilme imkanı
- Çelik sabit ayak ve alüminyum gövde tasarımı ile kolay taşıma ve kurulum
- Gövdeye entegre taşıma kolu
- 15°'ye kadar açılı kurabilme imkanı

**Strength/Mukavemet:** 36kN (Base Plate/Taban Plakası), 17kN(Body/Gövde)

**Weight/Ağırlık:** 7,5 kg (Base Plate/Taban Plakası), 12,5 kg (Body/Gövde)

**Material/Malzeme:** Steel/Çelik (Base Plate/Taban Plakası), Aluminum/Alüminyum (Body/Gövde)

**User Number/Kullanıcı Sayısı:** 3

**Closed Height/Kapalı Yükseklik:** 1060 mm

**Open Height/Açık Yükseklik:** 1370 mm

**Standard/Standart:** EN 795 Type A, CEN/TS 16415 Type A



360° rotatable telescopic mobile anchor with a capacity of 3 users

360° dönebilen 3 kişilik teleskopik mobil ankraj



Steel base plate can be used as an anchor point

Ankraj noktası olarak da kullanılabilen çelik sabit plaka



Top View  
Üst Görünüm

## W-01

WALL ANCHOR  
DUVAR ANKRAJI



- Design not leading to visual pollution in living spaces thanks to its plug which can be closed when it is not used
- Advantage of chemical (epoxy) installation integrating with product structure

- Kullanılmadığında tapasıyla kapatılması sayesinde yaşam alanlarında görüntü kirliliği yaratmayan tasarım
- Ürünü yapıyla bütünleştiren kimyasal (epoksi) montaj avantajı

### Product Components/Ürün Bileşenleri

**W-01 D:** Wall anchor female component/Duvar Ankrajı Dişisi

**W-01 E:** Wall anchor male component/Duvar Ankrajı Erkeği

**Strength/Mukavemet:** 12 kN

**Weight/Ağırlık:** 375 gr

**Standard/Standart:** EN 795 Type A

**Material/Malzeme:** Stainless Steel/Paslanmaz Çelik

## F-20 AP/F-20

BOLT HANGER  
ANKRAJ KULAĞI

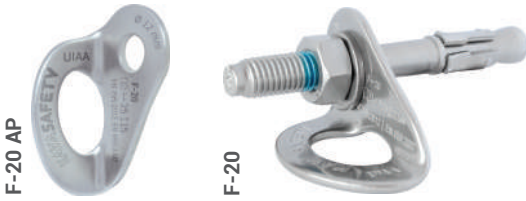

- Ideal design developed with the experience of professionals and preventing the crushing of carabiner with expansion bolt
- Light/thin plate structure and advantage of working in all directions

- Profesyonellerin deneyimleri ile geliştirilerek karabinanın dübelle sıkışmasını önleyen ideal tasarım
- Hafif/ince plaka yapısı ve her yönde çalışabilme avantajı

### Product Types/Ürün Tipleri

**F-20 A:** Bolt Hanger/Ankraj Kulağı

**F-20 AP:** Bolt Hanger Set/Dübelli Ankraj Kulağı

**Strength/Mukavemet:** 25 kN (Axial Direction/KesmeYönü) /15 kN (Shear direction/Eksenel Yön)

**Weight/Ağırlık:** 45 gr (F-20 A)/95 gr (F-20 AP)

**Dia./Çap:** 12 mm

**Standard/Standart:** EN 795 Type A, EN 959

**Material/Malzeme:** Stainless Steel/Paslanmaz Çelik

## AP-40 E

POST ANCHOR  
ANKRAJ DİREĞİ



- Design for absorbing energy transmitted to user and structure during fall
- Easy and fast installation in line with the requirements of floor anchorage point

- Düşüş esnasında yapıya ve kullanıcıya gelen şoku sönmöleyen tasarım
- Zemin ankraj noktası ihtiyaçları için kolay ve hızlı kurulum

**Number of Users/Kullanıcı Sayısı:** 4

**Material/Malzeme:** 316 Grade Stainless Steel  
316 Kalite Paslanmaz Çelik

**Weight/Ağırlık:** 2 kg

**Standard/Standart:** EN 795 Type A, CEN/TS 16415 Type A

## AP-90 D

ANCHOR PLATE  
ANKRAJ PLAKASI



- Ability to be used at 3 axes independent from direction of the installation
- Ideal anchor type for creating a rope access station
- Easy and fast installation

- Montaj yönünden bağımsız olarak 3 ekseninde kullanım
- İple erişim istasyonu oluşturmak için en ideal ankraj tipi
- Kolay ve hızlı kurulum

**Number of Users/Kullanıcı Sayısı:** 2

**Weight/Ağırlık:** 540 gr

**Material/Malzeme:** 316 Grade Stainless Steel  
316 Kalite Paslanmaz Çelik

**Standard/Standart:** EN 795 Type A, CEN/TS 16415 Type A

**Strength/Mukavemet:** 30 kN

# ABL M16/ABL M20

**BOLT HANGER**  
CİVATA ANKRAJI



- Allows for creating an anchorage point easily with bolts at lattice towers
- Kafes tip direklerdeki civatalara kolay ankraj noktası oluşturabilme

**Strength/Mukavemet:** 24 kN  
**Material/Malzeme:** 316 Grade Stainless Steel  
316 Kalite Paslanmaz Çelik  
**Standard/Standart:** EN 795 Type A

ABL M16 L ABL M16 R ABL M20 L ABL M20 R

Side Yön	Left Sol	Right Sağ	Left Sol	Right Sağ
<b>Dia. Çap</b>	16 mm	16 mm	20 mm	20 mm
<b>Weight Ağırlık</b>	149 gr	149 gr	160 gr	160 gr

# ABS M16/ABS M20

**BOLT HANGER**  
CİVATA ANKRAJI



- Allows for creating an anchorage point easily with bolts at lattice towers
- Kafes tip direklerdeki civatalara kolay ankraj noktası oluşturabilme

**Strength/Mukavemet:** 24 kN  
**Material/Malzeme:** 316 Grade Stainless Steel  
316 Kalite Paslanmaz Çelik  
**Standard/Standart:** EN 795 Type A

ABL M16 L ABL M16 R ABL M20 L ABL M20 R

Side Yön	Left Sol	Right Sağ	Left Sol	Right Sağ
<b>Dia. Çap</b>	16 mm	16 mm	20 mm	20 mm
<b>Weight Ağırlık</b>	135 gr	135 gr	145 gr	145 gr

# F-6

**ENDLESS ANCHOR SLING**  
SONSUZ ANKRAJ SAPANI



	Strength Mukavemet	Lenght Uzunluk	Width Genişlik	Malzeme Material	Standard Standart
<b>F-6</b>	23 kN	30 cm 50 cm 100 cm 150 cm 200 cm	25 mm	<b>Polyester</b> Polyester	EN 795 Type B, EN 566

# F-6 SI

**ENDLESS ANCHOR STRAP**  
SONSUZ PERLON SAPAN



	Strength Mukavemet	Lenght Uzunluk	Width Genişlik	Malzeme Material	Standard Standart
<b>F-6 SI</b>	35 kN	30 cm 50 cm 100 cm 150 cm 200 cm	25 mm	<b>Polyamid</b> Polyamid	EN 795/B:2012, EN 354:2010 EN 566:2017

# F-7

**ANCHOR SLING**  
ANKRAJ SAPANI



	Strength Mukavemet	Lenght Uzunluk	Width Genişlik	Malzeme Material	Standard Standart
<b>F-7</b>	23 kN	50 cm 100 cm 150 cm 200 cm	50 mm	<b>Polyester</b> Polyester	EN 795 Type B, EN 354

# F-7 K

**ANCHOR SLING**  
ANKRAJ SAPANI



	Strength Mukavemet	Lenght Uzunluk	Width Genişlik	Malzeme Material	Standard Standart
<b>F-7 K</b>	23 kN	50 cm 100 cm 150 cm 200 cm	50 mm	<b>Polyester-Kauçuk</b> Yüzey Polyester- Rubber Band	EN 795 Type B

# AP-1625

POLE ANCHOR  
DİREK ANKRAJI



- Advantage of fast creation of anchorage points on poles
- Easy and fast installation

- Pole direklerde hızlı ankraj noktası oluşturabilme avantajı
- Kolay kurulum

	Adjustable Size Ayarlanabilir Boyutlar	Material Malzeme	Users Number Kullanıcı Sayısı	Standard Standart
AP-1615	16cm - 25cm	Stainless Steel Paslanmaz Çelik	2	EN 795 Type B, CEN/TS 16415 Type B

# AP-716

POLE ANCHOR  
DİREK ANKRAJI

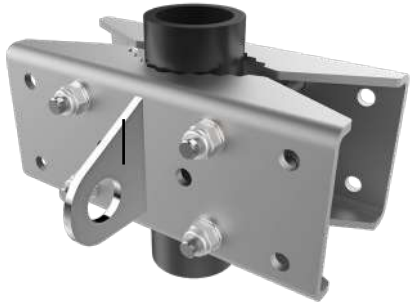

- Advantage of fast creation of anchorage points on poles
- Easy and fast installation

- Pole direklerde hızlı ankraj noktası oluşturabilme avantajı
- Kolay kurulum

	Adjustable Size Ayarlanabilir Boyutlar	Material Malzeme	Users Number Kullanıcı Sayısı	Standard Standart
AP-716 S	16cm - 7cm	Stainless Steel Paslanmaz Çelik	1	EN 795 Type B
AP-716 G	16cm - 7cm	Galvanized Steel Galvanize Çelik	1	

# D-02

DOOR ANCHOR  
KAPI ANKRAJI



- Long lasting resistance thanks to its high alloy aluminum structure
- Protects the area, where it is installed, thanks to its rubber shock absorbers

- Yüksek alaşımli alüminyum yapısıyla uzun ömürlü dayanım
- Kauçuk darbe emicileriyle kurulan bölgeyi koruma

Weight/Ağırlık: 5.900 gr

Adjustment Range/Ayarlanabilir mesafe: 60 cm-130 cm

Users Number/Kullanıcı Sayısı: 2

Standard/Standart: EN 795 Type B, CEN/TS 16415 Type B

# WS-08

ANCHOR SLING  
ANKRAJ SAPANI



	Strength Mukavemet	Length Uzunluk	Dia Çap	Material Malzeme	Standard Standart
WS-08	23 kN	50 cm 100 cm 150 cm 200 cm	8 mm	Stainless Steel Paslanmaz Çelik	EN 795 Type B, EN 354

## BWA014K

MOBILE I-BEAM SLIDER  
HAREKETLİ İ PROFİL ANKRAJİ



- Ability to anchor by sliding on I-beam
- Easy of installation and use
- Swivel anchor D ring
- Strong and light weight aluminum body

- I kirişler üzerinde kaydırılarak ankraj alınabilme
- Kolay kurulum ve kullanım
- Fırdöndülü ankraj D halkası
- Dayanıklı ve hafif alüminyum gövde

## BTA012N

MOBILE I-BEAM SLIDER  
HAREKETLİ İ PROFİL ANKRAJİ

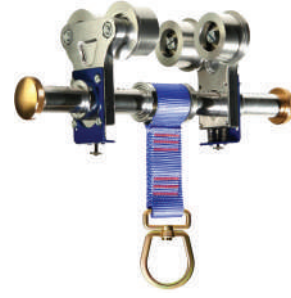

- Ability to anchor by sliding on I-beam
- Easy of installation and use
- Swivel anchor D ring
- Strong and light weight aluminum body

- I kirişler üzerinde kaydırılarak ankraj alınabilme
- Kolay kurulum ve kullanım
- Fırdöndülü ankraj D halkası
- Dayanıklı ve hafif alüminyum gövde

## BWA030N

MOBILE I-BEAM SLIDER  
HAREKETLİ İ PROFİL ANKRAJİ



- Ability to anchor by sliding on I-beam
- Easy of installation and use
- Swivel anchor D ring
- Strong and light weight aluminum body

- I kirişler üzerinde kaydırılarak ankraj alınabilme
- Kolay kurulum ve kullanım
- Fırdöndülü ankraj D halkası
- Dayanıklı ve hafif alüminyum gövde

## VBC014N

MOBILE I-BEAM SLIDER  
HAREKETLİ İ PROFİL ANKRAJİ



- Ability to anchor by sliding on I-beam
- Easy of installation and use
- Swivel anchor D ring
- Strong and light weight aluminum body

- I kirişler üzerinde kaydırılarak ankraj alınabilme
- Kolay kurulum ve kullanım
- Fırdöndülü ankraj D halkası
- Dayanıklı ve hafif alüminyum gövde

	Working Load Limit Çalışma Yüğü Limiti	Safe Working Load Güvenli Çalışma Yüğü	Number of Users Kullanıcı Sayısı	Complies with Uygunluk	Strength Mukavemet	Adjustable Width Ayarlanabilir Genişlik	Flange Thickness I Kiriş Kalınlığı	Weight Ağırlık	Standard Standart
BWA014K	454 kg	140 kg	1	ANSI Z359.1-2007, ANSI Z359.7-2001, OSHA 1926.502, OSHA 1910.66	22 kN	88-355 mm	Min. 6,35mm- Max. 31,75 mm	1600 gr	EN 795 Type B
BWA030N	454 kg	140 kg	1		22 kN	305-762 mm	Min. 6,35 mm- Max. 31,75 mm	3500 gr	
BTA012N	454 kg	140 kg	1		22 kN	101-355 mm	Max. 6,35mm	3105 gr	
VBC014N	454 kg	140 kg	1	OSHA 1910.66, ANSI Z359.1-2007	22 kN	76-255 mm	Max. 23 mm	1500 gr	

## MAP-3

### RIGGING PLATE

ÇOKLU ANKRAJ NOKTASI



- Allows for creating multiple-anchoring system easily
- Large holes and high strength aluminum plate allowing for easy access of carabiner doors

- Kolay çoklu ankraj sistemi oluşturma
- Karabina kapılarının rahat geçebileceği geniş delikli ve yüksek mukavemetli alüminyum plaka

**Strength/Mukavemet:** 36 kN

**Weight/Ağırlık:** 65 gr

**Material/Malzeme:** Aluminum/Alüminyum

## MAP-5

### RIGGING PLATE

ÇOKLU ANKRAJ NOKTASI



- Allows for creating multiple-anchoring system easily
- Large holes and high strength aluminum plate allowing for easy access of carabiner doors

- Kolay çoklu ankraj sistemi oluşturma
- Karabina kapılarının rahat geçebileceği geniş delikli ve yüksek mukavemetli alüminyum plaka

**Strength/Mukavemet:** 36 kN

**Weight/Ağırlık:** 219 gr

**Material/Malzeme:** Aluminum/Alüminyum

## MAP-8

### RIGGING PLATE

ÇOKLU ANKRAJ NOKTASI



- Allows for creating multiple-anchoring system easily
- Large holes and high strength aluminum plate allowing for easy access of carabiner doors

- Kolay çoklu ankraj sistemi oluşturma
- Karabina kapılarının rahat geçebileceği geniş delikli ve yüksek mukavemetli alüminyum plaka

**Strength/Mukavemet:** 36 kN

**Weight/Ağırlık:** 410 gr

**Material/Malzeme:** Aluminum/Alüminyum

## SW-10 B

### SWIVEL

FIRDÖNDÜ



- Ensures safer working by preventing swinging/twisting of the rope
- Offers maintenance-free use thanks to closed bearing

- İpin dönmesini/burgusunu engelleyerek daha güvenli çalışma
- Kapalı rulman sayesinde ömür boyu bakım yapmadan kullanılabilir

**Weight/Ağırlık:** 91 gr

**Standard/Standart:** EN 354

# LW SERIES

## BEAM TROLLEY SLIDER HAREKETLİ I PROFİL ANKRAJI



- Uninterrupted movement in horizontal I-beams thanks to wheeled structure
- Impact absorbers on both ends
- Decreased noise level with polyamide wheels

- Tekerli yapısıyla yatay I profillerde kesintisiz hareket
- Her iki ucunda darbe emiciler
- Polyamid tekerleri ile düşük gürültü seviyesi

**Number of Users/Kullanıcı Sayısı:** 1

**Material/Malzeme:** Stainless Steel/Paslanmaz Çelik (detay)

**Standard/Standart:** EN 795 Type B

<b>LW 100</b>	100 mm	4 kg
<b>LW 120</b>	120 mm	4 kg
<b>LW 160</b>	160 mm	9,5 kg
<b>LW 200</b>	200 mm	9,5 kg
<b>LW 270</b>	270 mm	11,3 kg
<b>LW 360</b>	360 mm	12,9 kg

# TURTLE

## DEADWEIGHT ANCHOR ÖLÜYÜK ANKRAJI



- Innovative solution for areas for which anchor installation is not desired or where anchor installation cannot be done for any reason
- Safe use on dry/wet, concrete and PVC membrane floors thanks to its special anti-slip surface
- Easy of handling and installation thanks to its modular structure
- 360° rotatable anchorage point with shock absorber

- Herhangi bir sebeple ankraj montajı istenmeyen veya yapılamayan alanlar için yenilikçi çözüm
- Özel kaydırmaz yüzeyi sayesinde kuru/ıslak, beton ve PVC membran zeminlerde güvenli kullanım
- Modüler yapısı ile kolay taşıma ve kurulum
- 360° dönebilen şok emicili ankraj noktası

**Number of Users/Kullanıcı Sayısı:** 1

**Weight/Ağırlık:** 450 kg (Total)/18 unitx22,3 kg (Slice Weight)/450 kg (Toplam)/18 adetx22,3 kg(Dilim Ağırlık)

**Material/Malzeme:** Cast iron, steel and, rubber membrane/Dökme demir ve çelik, kauçuk membran

**Standard/Standart:** EN 795 Type E





# HORIZONTAL LIFELINE / YATAY YAŞAM HATLARI



# ORIENT

## HORIZONTAL RAIL LIFELINE

RAYLI YATAY YAŞAM HATTI



- Working positions at wall, floor and overhead and corner turn anchors suitable for these positions
- Rope access available at wall & overhead positions
- Unique compact design thanks to its special minimized 28mmx38mm profile section and carriage
- Easy entry system at any point of the rail line, thanks to Automatic Spring system on intermediate entry bracket.
- Ability to change the direction at line intersections thanks to rotating table
- Custom production according to color of installation area
- Spring system for easy entry/exit from the beginning or end of the rail line.
- Trolley can be fixed at desired point

- Duvar, zemin ve baş üstünde çalışabilme pozisyonu ve bu pozisyonlara uygun köşe dönüş ankrajları
- Duvar ve baş üstü pozisyonlarında iple erişim yapabilme
- Özel minimize edilmiş 28mmx38mm'lik profil kesiti ve şaryosu ile benzersiz kompakt tasarım
- Hattın istenilen yerinden girip çıkabilmeyi sağlayan yaylı giriş çıkış braketi
- Döner tablalar sayesinde hat kesişmelerinde yön değiştirme imkanı
- Montaj yapılacak alana uygun renkte üretim
- Şaryonun hattın başından veya sonundan giriş/çıkışını kolaylaştıran otomatik sistem
- İstenilen noktada sabitlenebilen şaryo

**Number of Users/Kullanıcı Sayısı:** 4 (Fall Arrest Position/Düşüş Durdurma Pozisyonu)/2 (Rope Access Position/İple Erişim Pozisyonu)

**Anchor Span/Ankraj Açıklığı:** 3 m (Rope Access Position/İple Erişim için 1 m)

**Line length/Hat Uzunluğu:** 1 m-∞

**Standard/Standart:** EN 795 Type D, CEN TS 16415 Type D



**CBC-55**  
**CONCRETE MOUNTING BRACKET**  
BETON MONTAJ BRAKETİ



**LBK-55**  
**LEVERING BRACKET**  
YÜKSELTME BRAKETİ



**RCB-144**  
**RAIL CONNECTING BRACKET**  
RAY BİRLEŞTİRME APARATI



**SLS-100**  
**SPRING LOADED ENTRY BRACKET**  
YAYLI GİRİŞ BRAKETİ



**SLB-68**  
**INTERMEDIATE ENTRY BRACKET**  
ARA GİRİŞ SİSTEMİ



**CTS-90-01**  
**CORNER TURN WITH HORIZONTAL BAND**  
YATAY KÖŞE BRAKETİ DÖNÜŞÜ



**CTS-90-02**  
**CORNER TURN WITH INSIDE BAND**  
İÇ DUVAR KÖŞE BRAKETİ



**TP-16**  
**STOPPER PLATE**  
SONLANDIRICI PLAKA



**RH-4**  
**4-WAY INTERSECTION HUB**  
DÖNER TABLA 4 YOL GEÇİŞ



**ŞARYO**



# K-2010

## HORIZONTAL LIFELINE YATAY YAŞAM HATTI

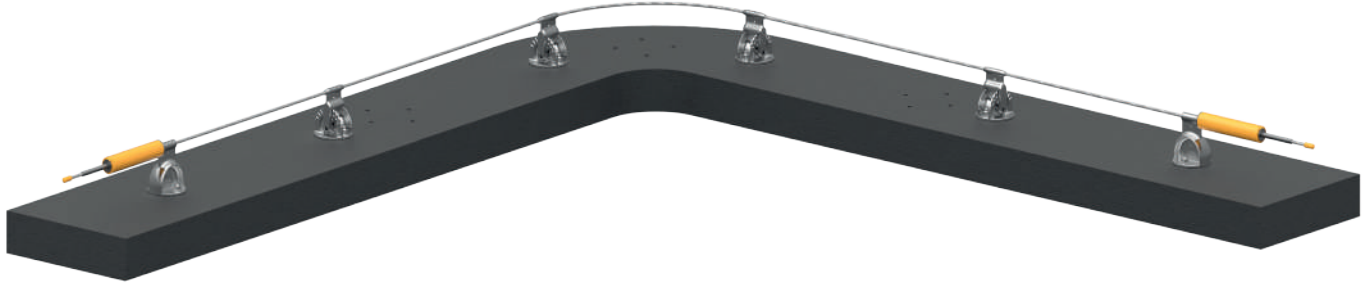

- Working position on wall, floor and over head
- Freedom of entry and exit from any point and continuous connection in anchor transitions
- Shock absorber with indicator after fall
- Precision cast stainless steel brackets for long service life and resistance to external conditions

- Duvar, zemin ve baş üstünde çalışabilme pozisyonu
- Herhangi bir noktadan hatta giriş çıkış serbestliği ve ankraj geçişlerinde bağlantı sürekliliği
- Düşüş sonrası indikatör özellikli şok emici
- Uzun kullanım ömrü ve dış koşullara dayanım için hassas döküm paslanmaz çelik braketler

**Number of Users/Kullanıcı Sayısı:** 3

**Anchor Span/Ankraj Açıklığı:** 4-15 m

**Standard/Standart:** EN 795 Type C, CEN TS 16415 Type C



**ANB-100**  
**MAIN ANCHOR**  
ANA ANKRAJ



**ARB-100**  
**INTERMEDIATE ANCHOR**  
ARA ANKRAJ



**SRY-200**  
**SLIDER**  
ŞARYO



**SRY-50**  
**SLIDER**  
ŞARYO



**LL-200**  
**LIFELINE**  
YAŞAM HALATI



**EA-200**  
**SHOCK ABSORBER**  
ŞOK EMİCİ



**CP 60-45**  
**CORNER PIPE**  
DÖNÜŞ BORUSU



**CP 60-90**  
**CORNER PIPE**  
DÖNÜŞ BORUSU

# K-2010 A

HORIZONTAL LIFELINE  
YATAY YAŞAM HATTI

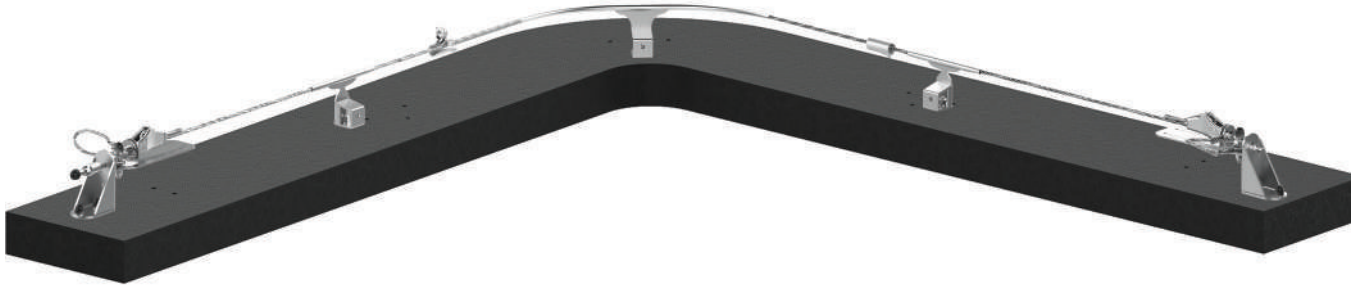

- Working position on wall, floor and over head
- Freedom of entry and exit from any point and continuous connection in anchor transitions
- Shock absorber with indicator after fall
- Stainless steel brackets for long service life and resistance to external conditions
- Tension control with spring tension indicator
- Less anchor mounting to the structure with a span of up to 25 meters
- Quick and easy installation without special equipment

- Duvar, zemin ve baş üstünde çalışabilme pozisyonu
- Herhangi bir noktadan hatta giriş çıkış serbestliği ve ankraj geçişlerinde bağlantı sürekliliği
- Düşüş sonrası indikatör özellikli şok emici
- Uzun kullanım ömrü ve dış koşullara dayanım için paslanmaz çelik braketler
- Yaylı gerdirme indikatör sayesinde gerginlik kontrolü yapılabilme
- 25 metreye kadar olan açıklığıyla yapıya daha az ankraj montajı
- Özel ekipman gerektirmeyen hızlı ve kolay kurulum

**Number of Users/Kullanıcı Sayısı:** 8

**Anchor Span/Ankraj Açıklığı:** 4-25 m

**Standard/Standart:** EN 795 Type C, CEN TS 16415 Type C



**ANB-100 A**  
**MAIN ANCHOR**  
ANA ANKRAJ



**ARB-100 A**  
**INTERMEDIATE ANCHOR**  
ARA ANKRAJ



**SRY-200**  
**SLIDER**  
ŞARYO



**SRY-50**  
**SLIDER**  
ŞARYO



**LL-200**  
**LIFELINE**  
YAŞAM HALATI



**EA-200 AC**  
**ENERGY ABSORBER**  
ŞOK EMİCİ



**EA-200 AT**  
**ENERGY ABSORBER**  
**WITH INDICATOR**  
İNDİKATÖRLÜ ŞOK EMİCİ



**ARB-100 C1**  
**CORNER BRACKET**  
DÖNÜŞ BRAKETİ



**ARB-100 C2**  
**CORNER BRACKET**  
DÖNÜŞ BRAKETİ

# K-2010 B

HORIZONTAL LIFELINE  
YATAY YAŞAM HATTI

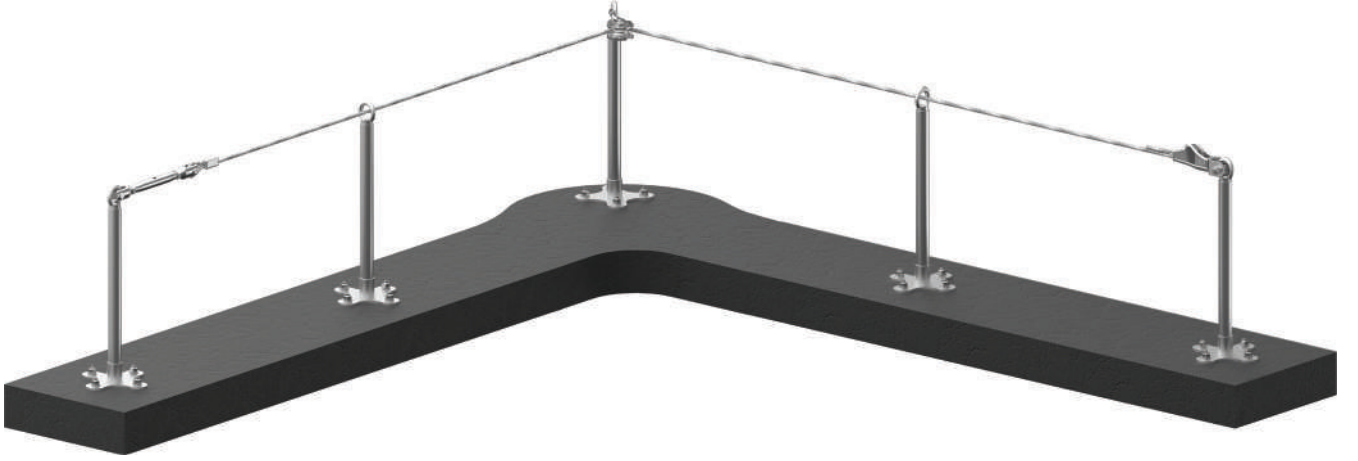

- Working position on ground position
- Freedom of entry and exit from any point to line
- Shock absorber-free system thanks to energy-absorbing anchor posts
- Can be used as a fixed anchor point for 4 people
- Quick and easy installation without special equipment
- Line terminator adjustable to ideal tension

- Zemin konumunda çalışabilme pozisyonu
- Herhangi bir noktadan hatta giriş çıkış serbestliği
- Enerji sönümleyici özellikli ankraj dikmeleri sayesinde şok emicisiz sistem
- 4 kişilik sabit ankraj noktası olarak kullanılabilen dikmeler
- Özel ekipman gerektirmeyen hızlı ve kolay kurulum
- İdeal gerginliğe ayarlanabilen hat sonlandırıcı

**Number of Users/Kullanıcı Sayısı:** 6

**Anchor Span/Ankraj Açıklığı:** 4-15 m

**Standard/Standart:** EN 795 Type C, CEN TS 16415 Type C



**AP-40 E**  
**POLE ANCHOR**  
DİKME ANKRAJ



**ES-300 U**  
**WIRE INSTALLATION ITEM**  
HALAT SONLANDIRICI



**FS-14**  
**TURNBUCKLE**  
GERDIRME



**P-11 B**  
**CORNER PULLEY**  
KÖŞE DÖNÜŞ MAKARASI



**LL-200**  
**LIFELINE**  
YAŞAM HALATI

# K-2010 C

HORIZONTAL LIFELINE  
YATAY YAŞAM HATTI



- Working position on ground position
- Freedom of entry and exit from any point and continuous connection in anchor transitions
- Shock absorber-free system thanks to energy-absorbing anchor posts
- Stainless steel brackets for long service life and resistance to external conditions
- Quick and easy installation without special equipment
- Line terminator adjustable to ideal tension

- Zemin konumunda çalışabilme pozisyonu
- Herhangi bir noktadan hatta giriş çıkış serbestliği ve ankraj geçişlerinde bağlantı sürekliliği
- Enerji sönmüleyici özellikli ankraj dikmeleri sayesinde şok emicisiz sistem
- Uzun kullanım ömrü ve dış koşullara dayanım için paslanmaz çelik braketler
- Özel ekipman gerektirmeyen hızlı ve kolay kurulum
- İdeal gerginliğe ayarlanabilen hat sonlandırıcı

**Number of Users/Kullanıcı sayısı:** 6

**Anchor Span/Ankraj Açıklığı:** 4-15 m

**Standard/Standart:** EN 795 Type C, CEN TS 16415 Type C



**ES-300 U**  
**WIRE INSTALLATION ITEM**  
HALAT SONLANDIRICI



**ANB-100 A**  
**MAIN ANCHOR**  
ANA ANKRAJ



**ARB-100 A**  
**INTERMEDIATE ANCHOR**  
ARA ANKRAJ



**SRY-50 A**  
**SLIDER**  
ŞARYO



**LL-200 A**  
**LIFELINE**  
YAŞAM HALATI



**AP-40 A**  
**POLE ANCHOR**  
DİKME ANKRAJ



**ES-300 U**  
**WIRE INSTALLATION ITEM**  
HALAT SONLANDIRICI



**ARB-100 C1**  
**CORNER BRACKET**  
DÖNÜŞ BRAKETİ



**ARB-100 C2**  
**CORNER BRACKET**  
DÖNÜŞ BRAKETİ

# SPECIAL ANCHORS / ÖZEL ANKRAJLAR

## HORIZONTAL LIFELINE ANCHORS YATAY YAŞAM HATTI ANKRAJLARI



**HL-D 64**  
**POLE ANCHOR**  
DİKME ANKRAJ



**HL-K.000.042**  
**FLAT ANCHOR**  
DÜZ KONSOL ANKRAJI



**HL-K.089.005**  
**CONSOLE ANCHOR**  
KONSOL ANKRAJI



**HL-PK. 225**  
**BUTTRESS CONSOLE ANCHOR**  
PAYANDALI KONSOL ANKRAJI

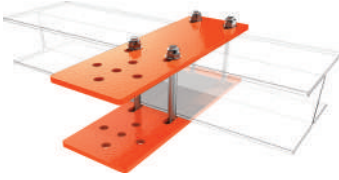

**HL-P5-10**  
**PROFILE ANCHOR**  
PROFİL ANKRAJI

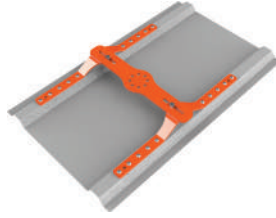

**HL-RA**  
**SANDWICH PANEL & SEAM ROOF ANCHOR**  
SANDVIÇ PANEL & KENET ÇATI ANKRAJI

### Available Types/Ürün Tipleri

HL-P5-10	HL-P20-25
HL-P10-15	HL-P25-30
HL-P15-20	HL-P30-35





# MHL SERIES

## MOBILE HORIZONTAL LIFELINE MOBİL YATAY YAŞAM HATTI

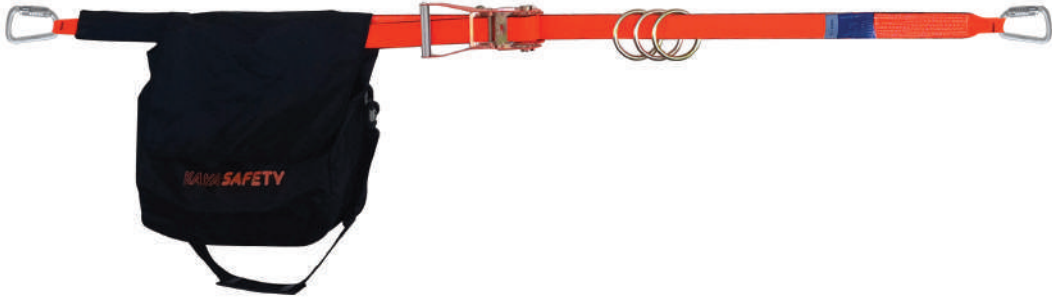

- Practical and portable solution in areas where fixed lifeline cannot be installed
  - Swivel carabiner for to correct easily correcting when the line twists
  - 3 o-rings to reduce the wear caused by friction during the movement on the line
  - Shock absorber which absorbs the dynamic load on the personnel, product and structure after fall
- Sabit yaşam hattının kurulamadığı alanlarda pratik ve portatif çözüm
  - Hat burğu yaptığında kolayca düzeltilmesi için firdöndülü karabina
  - Hat üzerindeki hareket sırasında sürtünmeden kaynaklı aşınmayı azaltan 3 adet O halka
  - Düşüş sırasında personele, ürüne ve yapıya gelen dinamik yükü sönmleyen şok emici

### Product Types/Ürün Tipleri

**MHL-20 SET:** Mobile Lifeline Wire Rope (5 unit F-7 Anchor Slings 2 m and 3 unit K-14/3A 50 kN carabiners)  
Mobil Yatay Yaşam Hattı 20 m (5 adet F-7 Ankraj Sapanı 2 m ve 3 adet K-14/3A 50 kN karabina)

**MHL-20:** Mobile Lifeline 20 m (2 unit F-7 Anchor Slings 2 m)/Mobil Yatay Yaşam Hattı 20 m (2 adet F-7 Ankraj Sapanı 2 m)

**Number of Users/Kullanıcı Sayısı:** 3

**Adjustable Length/Ayarlanabilir Uzunluk:** 4-20 m

**Standard/Standart:** EN 795 Type C, CEN TS 16415 Type C

# S-MHL-25

## MOBILE HORIZONTAL LIFELINE MOBİL YATAY YAŞAM HATTI

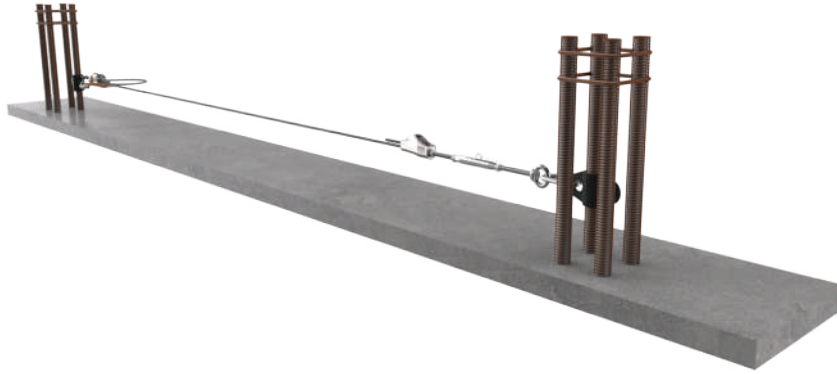

- Resistant to harsh industrial conditions (welding, cutting, etc.) thanks to its stainless-steel structure
- Practical and portable solution in areas where fixed lifeline wire ropes cannot be installed
- Shock absorber which absorbs the dynamic load on the personnel, product and structure after fall

- Paslanmaz çelik yapısı ile zorlu endüstriyel koşullara (kaynak, kesim vb.) karşı dayanım
- Sabit yaşam hattının kurulamadığı alanlarda pratik ve portatif çözüm
- Düşüş sırasında personele, ürüne ve yapıya gelen dinamik yükü sönmleyen şok emici

### Product Components/Ürün Bileşenleri:

**MHL-25 SET:** Mobile Horizontal Lifeline 25 m (with 2 unit K-14/3A 50 kN carabiners)/  
Yatay Yaşam Hattı 25 m (2 adet K-14/3A 50 kN karabina)

**Number of Users/Kullanıcı Sayısı:** 4

**Adjustable Length/Ayarlanabilir Uzunluk:** 4-25 m

**Standard/Standart:** EN 795, CEN TS 16415 Type

# VERTICAL LIFELINE / DİKEY YAŞAM HATLARI

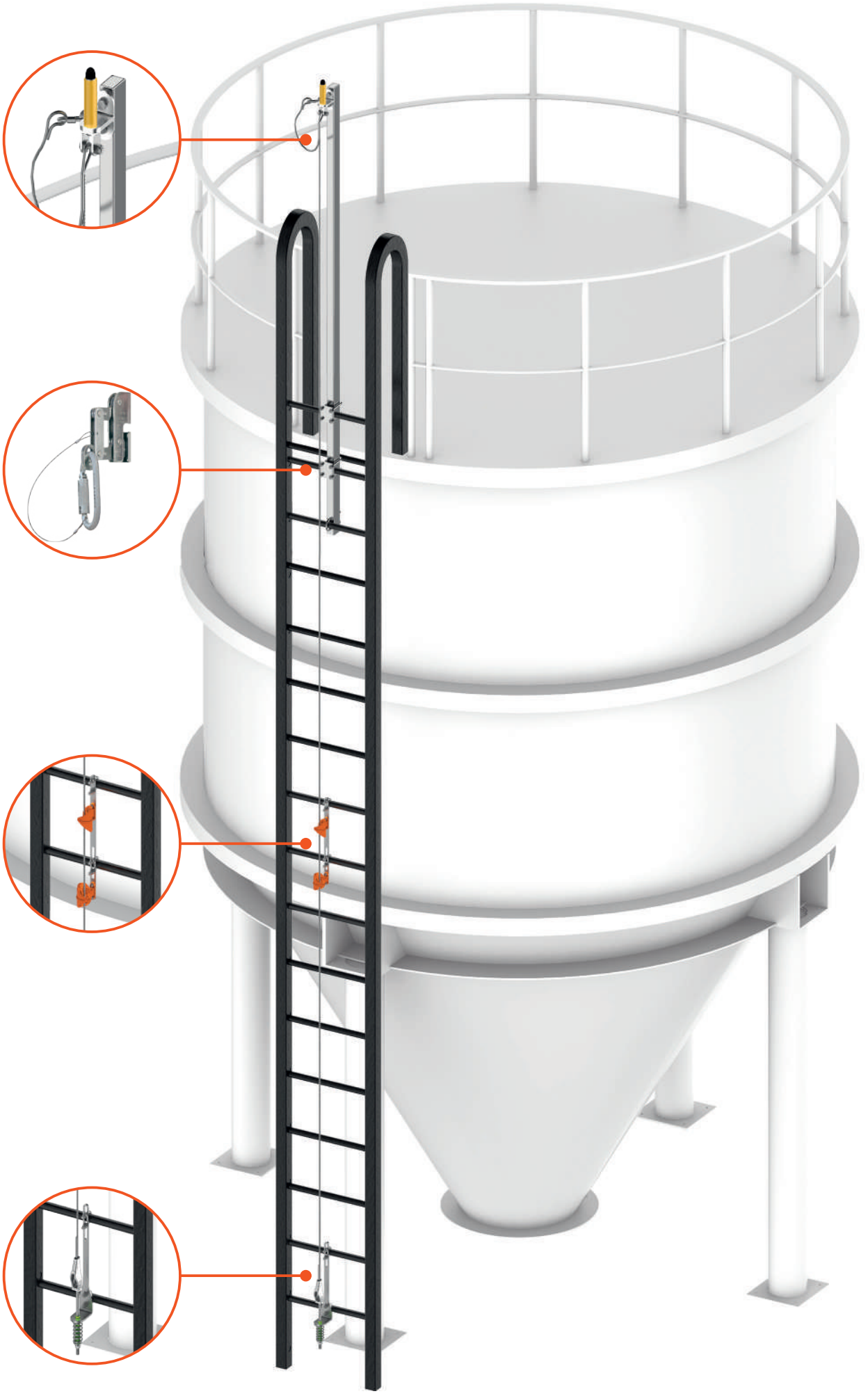

# K-2030

VERTICAL LIFELINE (SHOCK ABSORBER ON THE LINE)  
DİKEY YAŞAM HATTI (HAT ÜSTÜNDE ŞOK EMİCİ)



- Long service life even in excessively corrosive environments thanks to its stainless steel and seamless components
- Shock absorber which absorbs the dynamic load on the personnel, product and structure after fall
- Adjustable indicator system displaying the ideal tension on lower anchor
- Ability to install the lifeline with an inclination of 15°
- Ability to be used up to -30 °C
- Intermediate rubber guide preventing the wind impact at every 10 meters and PA main guiding brackets at every 30 meters

- Paslanmaz ve kaynaklı bileşenleri ile aşırı korozif ortamlarda dahi uzun kullanım ömrü
- Düşüş sırasında personele, ürüne ve yapıya gelen dinamik yükü sönmleyen şok emici
- Alt ankrj üzerinde ideal gerginliği gösteren ayarlı indikatör sistemi
- Yaşam hattı 15°'lik eğim ile kurulabilme
- -30°C sıcaklığa kadar kullanabilme
- Her 10 metrede bir rüzgar etkisini engelleyen kauçuk ara kılavuz ve her 30 metrede bir PA ana kılavuz aparatlar

**Note/Not:** Only F-5 steel rope grab should be used with this vertical lifeline wire rope.  
Bu dikey yaşam hattı ile beraber sadece F-5 çelik halat tutucu kullanılmalıdır.

**Length/Uzunluk:** 3 -... m

**Material/Malzeme:** 316 Grade Stainless Steel/316 Kalite Paslanmaz Çelik

**Standard/Standart:** EN 353-1:2014+A1:2017

### Components/Bileşenler:

- RP-300 AS Upper Anchor Plate/Üst Ankrj Plakası
- RP-300 BS Bottom Anchor Plate/Alt Ankrj Plakası
- RA-50 S Energy Absorber/Şok Emici
- RL-110 S Lifeline Wire Rope/Yaşam Halatı
- RC-30 VS Main Rope Guide/ Ana Halat Kılavuz
- RS-40 S Tensioner/Gerdime
- F-5 Guided Type Rope Grab/Kılavuz Tip Halat Tutucu

RP-300 AS



RP-300 BS



RP-50 S



RL-110 S



RC-30 VS



RP-40 S



F-5



# K-2030 A

**VERTICAL LIFELINE WITH LADDER EXTENSION  
(SHOCK ABSORBER ON THE LINE)**  
DİKEY YAŞAM HATTI-MERDİVEN UZATMALI  
(HAT ÜSTÜNDE ŞOK EMİCİLİ)



- Ideal solution for accessing anywhere above the upper point of ladder
- Long service life even in excessively corrosive environments thanks to its stainless steel and seamless components
- Shock absorber which absorbs the dynamic load on the personnel, product and structure after fall
- Adjustable indicator system displaying the ideal tension on lower anchor
- Ability to install the lifeline with an inclination of 15°
- Ability to be used up to -30 °C
- Intermediate rubber guide preventing the wind impact at every 10 meters and PA main guiding brackets at every 30 meters

- Merdiven üst noktasından daha yukarıya erişim gerektiği durumlarda ideal çözüm
- Paslanmaz ve kaynaklı bileşenleri ile aşırı korozif ortamlarda dahi uzun kullanım ömrü
- Düşüş sırasında personele, ürüne ve yapıya gelen dinamik yükü sönmüleyen şok emici
- Alt ankraj üzerinde ideal gerginliği gösteren ayarlı indikatör sistemi
- Yaşam hattı 15°'lik eğim ile kurulabilme
- -30°C sıcaklığa kadar kullanabilme
- Her 10 metrede bir rüzgar etkisini engelleyen kauçuk ara kılavuz ve her 30 metrede bir PA ana kılavuz aparatlar

**Note/Not:** Only F-5 steel rope grab should be used with this vertical lifeline wire rope. Bu dikey yaşam hattı ile beraber sadece F-5 çelik halat tutucu kullanılmalıdır.

**Length/Uzunluk:** 3 -... m

**Material/Malzeme:** 316 Grade Stainless Steel/316 Kalite Paslanmaz Çelik

**Standard/Standart:** EN 353-1:2014+A1:2017

## Components/Bileşenler

- RP 300 IS Ladder Extension/Merdiven Uzatması
- RP-300 BS Bottom Anchor Plate/Alt Ankraj Plakası
- RA-50 S Energy Absorber/Şok Emici
- RL-110 S Lifeline Wire Rope/Yaşam Halatı
- RC-30 VS Main Rope Guide/Ana Halat Kılavuz
- RS-40 S Tensioner/Gerdime
- F-5 Guided Type Rope Grab/Kılavuz Tip Halat Tutucu

RP-300 IS



RP-300 BS



RP-50 S



RL-110 S



RC-30 VS



RP-40 S



F-5



# K-2035

## VERTICAL LIFELINE (SHOCK ABSORBER ON THE ROPE GRAB) DİKEY YAŞAM HATTI (HALAT TUTUCU ÜSTÜNDE ŞOK EMİCİLİ)



- Advantage of inspecting before every use thanks to shock absorber on robe grab
- Specially designed to prevent risks caused from the rope weight
- Long service life even in excessively corrosive environments thanks to its stainless steel and seamless components
- Shock absorber which absorbs the dynamic load on the personnel, product and structure after fall
- Adjustable indicator system displaying the ideal tension on lower anchor
- Ability to install the lifeline with an inclination of 15°
- Ability to be used up to -30 °C
- Intermediate rubber guide preventing the wind impact at every 10 meters and PA main guiding brackets at every 30 meters

- Şok emicinin halat tutucu üzerinde olması sayesinde her kullanım öncesi kontrol avantajı
- Halat ağırlığını yaratacağı risklere karşı özel tasarım
- Paslanmaz ve kaynaklı bileşenleri ile aşırı korozif ortamlarda dahi uzun kullanım ömrü
- Düşüş sırasında personele, ürüne ve yapıya gelen dinamik yükü sönmüleyen şok emici
- Alt ankraj üzerinde ideal gerginliği gösteren ayarlı indikatör sistemi
- Yaşam hattı 15°'lik eğim ile kurulabilme
- -30°C sıcaklığa kadar kullanabilme
- Her 10 metrede bir rüzgar etkisini engelleyen kauçuk ara kılavuz ve her 30 metrede bir PA ana kılavuz aparatlar

**Note/Not:** Only F-5 A steel rope grab should be used with this vertical lifeline wire rope.  
Bu dikey yaşam hattı ile beraber sadece F-5 A çelik halat tutucu kullanılmalıdır.

**Length/Uzunluk:** 3 -... m

**Material/Malzeme:** 316 Grade Stainless Steel/316 Kalite Paslanmaz Çelik

**Standard/Standart:** EN 353-1:2014+A1:2017

### Components/Bileşenler

- RP-300 ASL Upper Anchor Plate/Üst Ankraj Plakası
- RP-300 BS Bottom Anchor Plate/Alt Ankraj Plakası
- RA-50 S Energy Absorber/Şok Emici
- LL-150 S Lifeline Wire Rope/Yaşam Halatı
- RC-30 VS Main Rope Guide/Ana Halat Kılavuz
- RS-40 S Tensioner/Gerdime
- F-5 A Guided Type Rope Grab/Kılavuz Tip Halat Tutucu

RP-300 ASL



RP-300 BS



LL-150 S



RC-30 VS



RP-40 S



F-5 A



# K-2035 A

**VERTICAL LIFELINE WITH LADDER EXTENSION  
(SHOCK ABSORBER ON THE ROPE GRAB)  
DİKEY YAŞAM HATTI-MERDİVEN UZATMALI  
(HALAT TUTUCU ÜSTÜNDE ŞOK EMİCİLİ)**

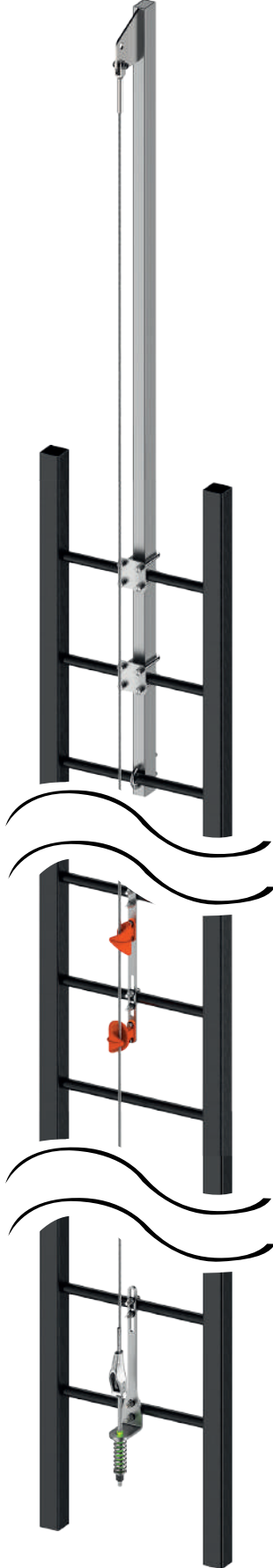

- Ideal solution for accessing above the upper point of ladder
- Advantage of control before every use thanks to shock absorber on rope grab
- Specially designed to prevent risks caused from the rope weight
- Minimum deformation on components after fall since the shock absorber on rope grab is not integrated into system
- Long service life even in excessively corrosive environments thanks to its stainless steel and seamless components
- Shock absorber which damps the dynamic load on the personnel, product and structure after fall
- Adjustable indicator system displaying the ideal tension on lower anchor
- Ability to install the lifeline with an inclination of 15°
- Ability to be used up to -30 °C
- Intermediate rubber guide preventing the wind impact at every 10 meters and PA main guiding brackets at every 30 meters

- Merdiven üst noktasından daha yukarıya erişim gerektiği durumlarda ideal çözüm
- Şok emicinin halat tutucu üzerinde olması sayesinde her kullanım öncesi kontrol avantajı
- Halat ağırlığının yaratacağı risklere karşı özel tasarım
- Halat tutucu üzerindeki şok emici sisteme entegre olmadığı için düşüş sonrası bileşenlerde minimum deformasyon
- Paslanmaz ve kaynaklı bileşenleri ile aşırı korozif ortamlarda dahi uzun kullanım ömrü
- Düşüş sırasında personele, ürüne ve yapıya gelen dinamik yükü sönmüleyen şok emici
- Alt ankraj üzerinde ideal gerginliği gösteren ayarlı indikatör sistemi
- Yaşam hattı 15°'lik eğim ile kurulabilme
- -30°C sıcaklığa kadar kullanabilme
- Her 10 metrede bir rüzgar etkisini engelleyen kauçuk ara kılavuz ve her 30 metrede bir PA ana kılavuz aparatlar

**Note/Not:** Only F-5 A steel rope grab should be used with this vertical lifeline wire rope.  
Bu dikey yaşam hattı ile beraber sadece F-5 A çelik halat tutucu kullanılmalıdır.

**Length/Uzunluk:** 3 -... m

**Material/Malzeme:** 316 Grade Stainless Steel / 316 Kalite Paslanmaz Çelik

**Standard/Standart:** EN 353-1:2014+A1:2017

## Components/Bileşenler

- RP-300 ASL Ladder Extension/Merdiven Uzatması
- RP-300 BS Bottom Anchor Plate/Alt Ankraj Plakası
- RA-50 S Energy Absorber/Şok Emici
- LL-150 S Lifeline Wire Rope/Yaşam Halatı
- RC-30 VS Main Rope Guide/Ana Halat Kılavuz
- RS-40 S Tensioner/Gerdime
- F-5 A Guided Type Rope Grab/Kılavuz Tip Halat Tutucu



# KCVL-100

VERTICAL LIFELINE WITH STRUCTURAL ANCHOR POINT  
YAPISAL ANKRAJ NOKTALI DİKEY YAŞAM HATTI

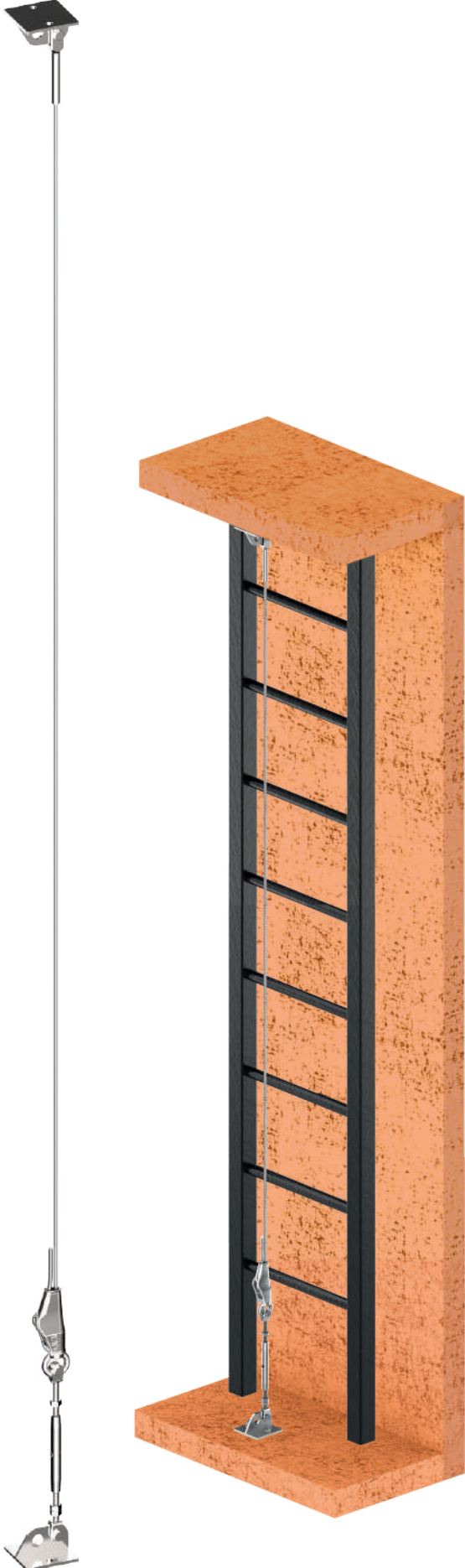

- Innovative solution for operations where there is no ladder or when ladder installation is not desired
- Advantage of control before every use thanks to shock absorber on rope holder
- Long service life even in extremely corrosive environments thanks to stainless components
- Ability to be used up to -30 °C

- Merdiven olmayan veya merdivene montaj istenmeyen durumlar için yenilikçi çözüm
- Şok emicinin halat tutucu üzerinde olması sayesinde her kullanım öncesi kontrol avantajı
- Paslanmaz bileşenleri ile aşırı korozif ortamlarda dahi uzun kullanım ömrü
- -30°C sıcaklığa kadar kullanabilme

**Note/Not:** Only F-5 A steel rope grab should be used with this vertical lifeline wire rope.  
Bu dikey yaşam hattı ile beraber sadece F-5 A çelik halat tutucu kullanılmalıdır.

**Length/Uzunluk:** 3 ... m

**Material/Malzeme:** 316 Grade Stainless Steel/316 Kalite Paslanmaz Çelik

**Standard/Standart:** EN 353-1:2014+A1:2017

## Components/Bileşenler

- AP-90 Ankrāj Plakası/Anchorage Plate
- LL-150 Yaşam Halatı/Lifeline Wire Rope
- ES-300 E Halat Sonlandırıcı/Rope Terminator
- FS-40 Gerdirme/Tensioner
- F-5 A Guided Type Rope Grab with Energy Absorber/Şok Emicili Kılavuz Tip Halat Tutucu

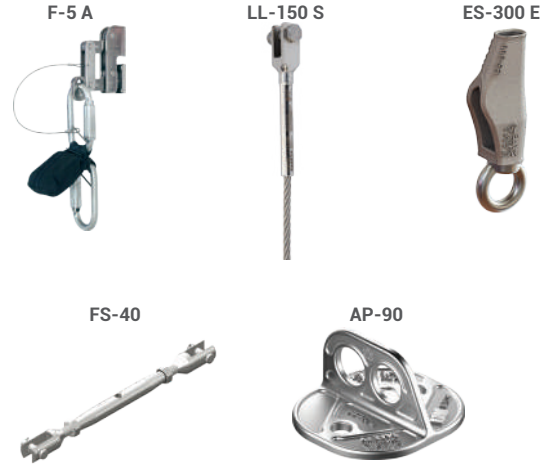

# MOBILE FALL ARRESTERS / MOBİL DÜŞÜŞ DURDURUCULARAR





# RP-500 ROCKER

ROPE HOLDER  
İP HALAT TUTUCU



- Use only EN 1891 Type A ropes / Sadece EN 1891 Tip A sertifikalı ipler ile kullanılabilir.

- Can be fitted to the rope at any point and be used hands-free
- Can be used with/without the shock absorber
- Can be used as rope positioning lanyard and secondary safety

- İpe istenilen noktadan giriş/çıkış ve eller serbest hareket etme
- Şok emicili/emicisiz kullanım
- İp ile konumlandırma lanyardı ve ikincil emniyet olarak da kullanılabilme

**Material/Malzeme:** Aluminum/Alüminyum

**Rope Dia./Halat Çapı:** Ø 10,5–12,7 mm

**Weight/Ağırlık:** 170 gr

**Standard/Standart:** CE EN 353-2, CE EN358, CE EN 12841-A

# RP-892 RED

ROPE GRAB  
İP HALAT TUTUCU



- Use only EN 1891 Type A ropes Sadece EN 1891 Tip A sertifikalı ipler ile kullanılabilir.

- Can be fitted to the rope at any point and can be used hands-free
- Can be used with/without shock absorber
- Movement on the rope when the chord (cows tail) is pulled
- Two people can take safety at the same time.
- Can be used as a back-up safety when ascending or ascending on rope

- İpe istenilen noktadan giriş/çıkış ve eller serbest hareket etme
- Şok emicili/emicisiz kullanım
- Üzerinde bulunan ip (cows-tail) çekildiğinde hareket özelliği
- İki kişinin emniyet alabilme olanağı
- İp üzerinde iniş veya çıkış yaparken ikincil emniyet olarak kullanabilme

**Material/Malzeme:** Aluminum/Alüminyum

**Rope Dia./Halat Çapı:** Ø 10,5–11 mm

**Weight/Ağırlık:** 210 gr

**Standard/Standart:** ANSI Z359.1 CE EN 12841-A

# RP-209

MINI ROPE GRAB (WITH PIN)  
MİNİ İP HALAT TUTUCU (PİMLİ)



- Use only EN 1891 Type A ropes / Sadece EN 1891 Tip A sertifikalı ipler ile kullanılabilir.

- It is easy to attach and remove at desired point on the rope thanks to the pin on it

- Üzerinde bulunan pimi sayesinde ip üzerinde istenilen noktada kolay takılıp çıkarılabilme

**Material/Malzeme:** Aluminum/Alüminyum

**Rope Dia./Halat Çapı:** Ø 10,5-13mm

**Weight/Ağırlık:** 180 gr

**Standard/Standart:** CE EN 353-2, EN 567 & NFPA 2001

# TS-H SERIES

TELESCOPIC POLE  
TELESKOBİK STANKA



- Enables a mobile vertical lifeline connection on hard-to-reach points
- Compatible with K-4/AP carabiners
- Erişilmesi zor noktalara mobil dikey yaşam hattı bağlantısı kurma
- K-4/AP karabinalarla uyumlu çalışma

	TS-3.5H	TS-6H	TS-12H
<b>Closed Length</b> Kapalı Uzunluk	0,9 m	1,5 m	1,8 m
<b>Open Length</b> Açık Uzunluk	3,5 m	6 m	12 m
<b>Material</b> Malzeme	Aluminum- Alüminyum	Aluminum Alüminyum	Composite Kompozit
<b>Weight/Ağırlık</b>	0,91 kg	1,58 kg	2,88 kg

## F-1 R

GUIDED TYPE FALL ARRESTER  
KILAVUZ TİP DÜŞÜŞ DURDURUCU



CARABINER AND POLE OPTIONS  
KARABINA VE STANKA SEÇENEKLERİ

**Note/Not:** Check carabiner section for more additional.  
Daha fazla seçenek için karabina bölümüne bakınız.

- Mobile lifeline for vertical operations
- Rope entry/exit from the desired point
- Additional safety that prevents the rope holder from being attached to the rope at wrong direction.

- Dikeyde çalışmalar için mobil yaşam hattı
- İpe istenilen noktadan giriş/çıkış
- Halat tutucunun ipe ters takılmasını önleyen ek güvenlik

**Rope Grab Material /Halat Tutucu Malz.:** Stainless Steel/  
Paslanmaz Çelik

**Min. Max. Length/Min. Maks. Uzunluk:** 3–180 meter/metre

**Standard/Standart:** EN 353-2

**E.g./Örnek:** F-1 R K-4A/K-2/3A L:.....m  
F-1 R K-4/AP/TS-3,5 L:.....m

## RG-5 R

GUIDED TYPE FALL ARRESTER  
KILAVUZ TİP DÜŞÜŞ DURDURUCU



CARABINER AND POLE OPTIONS  
KARABINA VE STANKA SEÇENEKLERİ

**Note/Not:** Check carabiner section for more additional.  
Daha fazla seçenek için karabina bölümüne bakınız.

- Mobile lifeline for vertical operations
- Rope entry/exit from the desired point
- Allowing use without shock absorber
- Additional safety that prevents the rope holder from being attached to the rope at wrong direction.

- Dikeyde çalışmalar için mobil yaşam hattı
- İpe istenilen noktadan giriş/çıkış
- Şok emicisiz kullanım imkanı
- Halat tutucunun ipe ters takılmasını önleyen ek güvenlik

**Rope Grab Material/Halat Tutucu Malzeme:** Stainless Steel/  
Paslanmaz Çelik

**Min. Max. Length/Min. Maks. Uzunluk:** 3–180 meter/metre

**Standard/Standart:** EN 353-2

**E.g./Örnek:** RG-5 R K-4A/K-2/3A L:.....m  
RG-5 R K-4/AP/TS-3,5 L:.....m

# RG-5 RA

## GUIDED TYPE FALL ARRESTER

KILAVUZ TİP DÜŞÜŞ DURDURUCU



### CARABINER AND POLE OPTIONS

KARABINA VE STANKA SEÇENEKLERİ

**Note/Not:** Check carabiner section for more additional.

Daha fazla seçenek için karabina bölümüne bakınız.

- Mobile lifeline for vertical operations
- Rope entry/exit from the desired point
- Additional safety that prevents the rope holder from being attached to the rope at wrong direction.

- Dikeyde çalışmalar için mobil yaşam hattı
- İpe istenilen noktadan giriş/çıkış
- Halat tutucunun ipe ters takılmasını önleyen ek güvenlik

**Rope Grab Material/Halat Tutucu Malz.:** Stainless Steel/  
Paslanmaz Çelik

**Min. Max. Length/Min. Maks. Uzunluk:** 3–180 meter/metre

**Standard/Standart:** EN 353-2

**E.g./Örnek:** RG-5 RA K-4A/K-2/3A L:.....m

RG-5 RA K-4/AP/TS-3,5 L:.....m

**RETRACTABLE FALL ARRESTERS / GERİ SARIMLI DÜŞÜŞ DURDURUCULARAR**



# HWB 1.8 R DW

TWIN-LEG RETRACTABLE FALL ARRESTER  
ÇİFT KOLLU DÜŞÜŞ DURDURUCU



- Shock absorber system in the body which absorbs the impact force to 4 KN
- Horizontal operation with sharp edge resistance

- Gövde içerisinde darbe kuvvetini 4 kN'a sönmleyen şok emici sistem
- Keskin kenar dayanımı sayesinde yatay çalışabilme

**Housing Material/Gövde Malzemesi:** Aluminum/Aluminyum

**Line Material/Halat Malzemesi:** Dyneema® Webbing/Dyneema® Kolon

**Standard/Standart:** EN 360, ANSI Z359.14-2014, CSA Z259.2.2-98, DIN 2017, DIN 19427, CNB 11.060:2008 Type A

HWB 1.8	Carabiner Type Karabina Tipi	Gate Opening Ağız Açıklığı	Length Uzunluk	Working Load Çalışma Yüğü	Weight Ağırlık	Closed Height Kapalı Boy
	IKV 11	25 mm	1,8 m	136 kg	1,6	290 mm
	IKV 32	60 mm	1,8 m	136 kg	2,26	456 mm



# ACB-1.8

RETRACTABLE FALL ARRESTER  
GERİ SARIMLI DÜŞÜŞ DURDURUCU



- Suitable for use in areas with anchorage point on the ground such as mobile crane basket
- Shock absorber system in the body which absorbs the impact force to 3 KN
- Double sharp edge resistance
- Convenient operation with 400 mm connection lanyard

- Mobil vinç sepeti gibi zeminde ankrāj noktası bulunan alanlarda kullanıma uygun
- Gövde içerisinde darbe kuvvetini 3 kN'a sönmleyen şok emici sistem
- Çift keskin kenar dayanımı
- 400 mm bağlantı lanyardı ile rahat kullanım

**Housing Material/Gövde Malzemesi:** Aluminum/Aluminyum

**Line Material/Halat Malzemesi:** Dyneema® Webbing/Dyneema® Kolon

**Standard/Standart:** EN 360, DIN 19427:2017, CNB 11.060:2008, Type A

	Gate Opening Ağız Açıklığı	Length Uzunluk	Working Load Çalışma Yüğü	Weight Ağırlık	Closed Height Kapalı Boy
ACB-1.8	25 mm	1,8 m	136 kg	0,96 kg	240 mm



# HWPB SERIES

## RETRACTABLE FALL ARRESTER

GERİ SARIMLI DÜŞÜŞ DURDURUCU



- Shock absorber system in the body which absorbs the impact force to 4 KN
- Horizontal operation with sharp edge resistance

- Gövde içerisinde darbe kuvvetini 4 kN'a sönmleyen çok emici sistem
- Keskin kenar dayanımı sayesinde yatay çalışabilme

**Housing Material/Gövde Malzemesi:** HDPE

**Line Material/Halat Malzemesi:** Dyneema® Webbing/Dyneema® Kolon

**Standard/Standart:** EN 360, ANSI Z359.14-2014, CSA Z259.2.2-98, CNB 11.060: 2008 Type A

	Gate Opening Ağız Açıklığı	Length Uzunluk	Working Load Çalışma Yüğü	Weight Ağırlık	Closed Height Kapalı Boy
<b>HWPB-3,5</b>	25 mm	3,5 m	136 kg	1,2 kg	326 mm
<b>HWPB-5,5</b>	25 mm	5,5 m	136 kg	1,5 kg	330 mm
<b>HWPB-7</b>	25 mm	7 m	136 kg	1,8 kg	437 mm



# HPS SERIES

## RETRACTABLE FALL ARRESTER

GERİ SARIMLI DÜŞÜŞ DURDURUCU



- Shock absorber system in the body which absorbs the impact force to 6 KN
- Swivel carabiner with fall indicator
- Horizontal working thanks to sharp edge resistance

- Gövde içerisinde darbe kuvvetini 6 kN'a sönmleyen çok emici sistem
- Düşüş indikatörlü firdöndü karabina
- Keskin kenar dayanımı sayesinde yatay çalışabilme

**Housing Material/Gövde Malzemesi:** HDPE

**Line Material/Halat Malzemesi:** Galvanized Steel/Galvaniz Çelik

**Standard/Standart:** EN 360, ANSI Z359.14-2014, CNB 11.060: 2008 Type A

	Gate Opening Ağız Açıklığı	Length Uzunluk	Working Load Çalışma Yüğü	Weight Ağırlık	Closed Height Kapalı Boy
<b>HPS-6</b>	26 mm	6 m	136 kg	3 kg	430 mm
<b>HPS-12</b>	26 mm	12 m	136 kg	4,6 kg	470 mm



# H SERIES

## RETRACTABLE FALL ARRESTER

GERİ SARIMLI DÜŞÜŞ DURDURUCU



- Shock absorber system in the body which absorbs the impact force to 6 kN
- Swivel carabiner with fall indicator
- Horizontal working thanks to sharp edge strength

- Gövde içerisinde darbe kuvvetini 6 kN'a sönümleyen şok emici sistem
- Düşüş indikatörlü firdöndü karabina
- Keskin kenar dayanımı sayesinde yatay çalışabilme

**Line Material/Halat Malzemesi:** Galvanized Steel/Galvaniz Çelik

**Standard/Standart:** EN 360, ANSI Z359.14-2014, CNB 11.060: 2008 Type A

	Gate Opening Ağız Açıklığı	Length Uzunluk	Working Load Çalışma Yüğü	Weight Ağırlık	Closed Height Kapalı Boy
H-18	26 mm	18 m	136 kg	9,5 kg	550 mm
H-24		24 m		13,5 kg	630 mm
H-33		30 m		18 kg	640 mm
H-42		42 m		27,2 kg	750 mm
H-65		65 m		38 kg	780 mm



**Note/Not:** H-42 and H-65 models are not approved for horizontal work.  
H-42 ve H-65 modelleri yatay kullanım için uygun değildir.

# HRA SERIES

## RETRACTABLE FALL ARRESTER WITH RECOVERY

KOLLU GERİ SARIMLI DÜŞÜŞ DURDURUCU



- Easy recovery of suspended personnel with integrated handle
- Shock absorber system in the body which absorbs the impact force to 6 kN
- Swivel carabiner with fall indicator

- Entegre koluyla askıda kalan personeli kolay kurtarma
- Gövde içerisinde darbe kuvvetini 6 kN'a sönümleyen şok emici sistem
- Düşüş indikatörlü firdöndü karabina

**Housing Material/Gövde Malzemesi:** Aluminum/Aluminyum

**Line Material/Halat Malzemesi:** Galvanized Steel/Galvaniz Çelik

**Standard/Standart:** EN 360, EN 1496, ANSI Z359.14-2014, CSA Z259.2.2-98

	Gate Opening Ağız Açıklığı	Length Uzunluk	Working Load Çalışma Yüğü	Weight Ağırlık	Closed Height Kapalı Boy
HRA-12	26 mm	12 m	136 kg	7 kg	450 mm
HRA-18		18 m		11,5 kg	570 mm
HRA-24		24 m		16 kg	630 mm
HRA-33		30 m		21 kg	640 mm
HRA-42		42 m		40 kg	740 mm
HRA-65		65 m		43 kg	780 mm

# HAS SERIES

## RETRACTABLE FALL ARRESTER WITH CONTROLLED DESCENT KOLLU GERİ SARIMLI DÜŞÜŞ DURDURUCU VE İNDİRİCİLER



- Automatically lower personnel at constant speed of 0.9 m / s after stopping the fall
- Swivel carabiner with drop indicator
- Düşüşü durdurduktan sonra personeli 0,9 m/sn sabit hızla otomatik bir şekilde indirme
- Düşüş indikatörlü firdöndü karabina

**Housing Material/Gövde Malzemesi:** Aluminum/Aluminyum

**Line Material/Halat Malzemesi:** Galvanized Steel/Galvaniz Çelik

**Standard/Standart:** EN 341, EN 360

	Proof Load Test Yüğü	Gate Opening Ağız Açıklığı	Length Uzunluk	Working Load Çalışma Yüğü	Weight Ağırlık	Closed Height Kapalı Boy
<b>HAS-18</b>	175 kg	26 mm	18 m	136 kg	11 kg	580 mm
<b>HAS-30</b>	175 kg	26 mm	30 m	136 kg	17 kg	610 mm





# RESCUE DEVICES / KURTARMA SİSTEMLERİ



# BISON ABS 4 WH

## RESCUE AND ESCAPE DEVICES

### KURTARMA VE KAÇIŞ CİHAZI



- The most practical way to rescue suspended personnel with a integrated wheel or handle
- Telecom/energy mast/towers, cranes, residences, business towers, gas/oil exploration and drilling rigs etc. The ideal solution for escape in case of emergency requiring high evacuation such as
- Double action carabiner with automatic locking

- Entegre kol veya tekeriyle askıda kalan personeli kurtarmanın en pratik yolu
- Telekom/enerji direk/kuleleri, vinçler, konutlar, iş kuleleri, gaz/petrol arama ve sondaj kuleleri vb. gibi yüksekte tahliye gerektiren acil durumlarda kaçış için ideal çözüm
- Otomatik kilitlenen çift emniyetli karabina

# FAVORIT ABS 3a W

## RESCUE AND ESCAPE DEVICES

### KURTARMA VE KAÇIŞ CİHAZI



- Telecom/energy mast/towers, cranes, residences, business towers, gas/oil exploration and drilling rigs etc. The ideal solution for escape in case of emergency requiring high evacuation such as
- Double action carabiner with automatic locking

- Telekom/enerji direk/kuleleri, vinçler, konutlar, iş kuleleri, gaz/petrol arama ve sondaj kuleleri vb. gibi yüksekte tahliye gerektiren acil durumlarda kaçış için ideal çözüm
- Otomatik kilitlenen çift emniyetli karabina

# FAVORIT ABS 3a WH

## RESCUE AND ESCAPE DEVICES

### KURTARMA VE KAÇIŞ CİHAZI



- The most practical way to rescue suspended personnel with a integrated wheel or handle
- Telecom/energy mast/towers, cranes, residences, business towers, gas/oil exploration and drilling rigs etc. The ideal solution for escape in case of emergency requiring high evacuation such as
- Double action carabiner with automatic locking

- Entegre kol veya tekeriyle askıda kalan personeli kurtarmanın en pratik yolu
- Telekom/enerji direk/kuleleri, vinçler, konutlar, iş kuleleri, gaz/petrol arama ve sondaj kuleleri vb. gibi yüksekte tahliye gerektiren acil durumlarda kaçış için ideal çözüm
- Otomatik kilitlenen çift emniyetli karabina

	BISON ABS 4 WH	FAVORIT ABS 3a WH	FAVORIT ABS 3a W
Number of Users/Kullanıcı Sayısı	2	1	1
Min. Working Load/Min. Çalışma Yüğü (kg)	70	50	50
Max. Working Load/Maks. Çalışma Yüğü (kg)	200	140	140
Proof Load/Test Yüğü	250	175	175
Max. Lifting Height/Maks. Kaldırma Yüksekliği (m)	75	75	-
Max. Abseiling Height/Maks. İndirme Yüksekliği (m)	200		
Static Strength/Statik Dayanım (kN)	20		
Abseiling with Max. Load/Maks. Yükle İndirme (m)	3.800	5.600	5.400
Abseiling with Min. Load/Min. Yükle İndirme (m)	11.000	15.200	15.200
Max. Abseiling Speed/Maks. İndirme Hızı (m/s)	1,5		
Device Weight/Cihaz Ağırlığı (kg)	3,2	2,5	1,7
Dimensions/Boyutları (mm)	250 x 200 x 144	200x200x120	160x90x70
Housing Material/Gövde Malzemesi	Aluminum/Alüminyum		
Operating Temperature/Çalışma Sıcaklığı	-40°C/+50°C		
Length/Uzunluk (m)	20-150		
Standards/Standartlar	EN 341:2011/1A, EN1496:2006/A ANSI/ASSE Z359.4-2013	EN 341:2011/1A, EN1496:2006/A ANSI/ASSE Z359.4-2013	EN 341:2011/1A ANSI/ASSE Z359.4-2013

# RK SERIES

## RECOVERY KIT KURTARMA KİTİ



- Rapid and safe rescue of a suspended personnel
- R-ALF rescue pulley with suspension system provides high speed safety
- Rescue pole enables working from far distance
- Special bag for handling and storage

- Askıda kalan personelin hızlı ve güvenli bir şekilde kurtarabilme
- R-ALF kurtarma makarası ile aşırı hız freni sistemi ve çift yönlü kilit mekanizması sayesinde iki yönlü çalışma imkanı
- Teleskobik Kurtarma stankası ile daha uzak mesafelere ulaşma imkanı
- Özel taşıma ve saklama çantası

	Length Uzunluk	Weight Ağırlık	Standard Standart
<b>RK-20</b>	20 m	9.9 kg (İp dahil)	EN 12278, ANSI Z359: 4: 2007
<b>RK-40</b>	40 m	11.9 kg (İp dahil)	

# TS-C SERIES

## RESCUE POLE KURTARMA STANKASI



- The simplest/fastest connection way to access the suspended user
- Compatible with carabiners in rescue devices

- Askıda kalan kullanıcıya erişilmesi için en basit/hızlı bağlantı
- Kurtarma cihazlarında bulunan karabinalarla uyumlu çalışma

	Closed Leght Kapalı Boy	Opened Leght Açık Boy	Material Malzeme	Weight Ağırlık
<b>TS-3,5 C</b>	0,9 m	3,5 m	Aluminum/ Alüminyum	0,91 kg
<b>TS-6 C</b>	1,5 m	6 m	Aluminum/ Alüminyum	1,58 kg
<b>TS-12 C</b>	1,8 m	12 m	Composite/ Kompozit	2,88 kg

# DE-100

## DERRICKHAND ESCAPE SYSTEM

### DERİK MEN KAÇIŞ SİSTEMİ

- Telecom/energy mast/towers, cranes, residences, business towers, gas/oil exploration and drilling rigs etc. The ideal solution for escape in case of emergency requiring high evacuation such as
- High temperature and flame resistant Aramid escape system rope and lanyard
- 2 pcs 316 K stainless steel main carrier rope
- Top anchor point which can be fastened to the desired structure with 2 pieces EN 795/B certified WS-08 (316K stainless steel) sling.
- EN 795 / A certified AP-90 (316K stainless steel) lower anchor point
- Aluminum tandem reel for quick escape on main carrier rope
- Tensioning system that can adjust the tension of the main rope
- Maximum 1.5m/s descent speed with integrated escape (FAVORIT ABS 3a W) device into the system
- System length from 10 m to 100 m
- System feet are mounted on 1 m<sup>3</sup> concrete block prepared on the floor.

- Telekom/enerji direk/kuleleri, vinçler, konutlar, iş kuleleri, gaz/petrol arama ve sondaj kuleleri vb. gibi yüksekte tahliye gerektiren acil durumlarda kaçış için ideal çözüm
- Yüksek ısı ve alev dayanıklı Aramid malzemeden kaçış sistemi halatı ve lanyard
- 2 adet 316 K paslanmaz çelik ana taşıyıcı halat
- 2 adet EN 795/B sertifikalı WS-08 (316K paslanmaz çelik) sapanla istenilen yapıya hızlı sabitlenen üst ankraj noktası
- EN 795/A sertifikalı AP-90 (316K paslanmaz çelik) alt ankraj noktası
- Ana taşıyıcı halat üzerinde hızlı kaçış için alüminyum tandem makara
- Ana halatın gerginliğini ayarlayabilen gerdirme sistemi
- Maximum 1.5m/s descent speed with integrated escape (FAVORIT ABS 3a W) device into the system
- 10 m ile 100 m arasında sistem uzunluğu
- Sistem ayakları, zeminde hazırlanan 1 m<sup>3</sup> beton bloka monte edilir.



**TRIPOD AND CANTILEVER ARMS / TRIPOD VE KONSOLLAR**



# TECHNO ARM

## CANTILEVER ARM KONSOL KOLU



- Fall arrester and rescue system at entries-exists to/from confined spaces such as manholes, platforms, silo ports and open areas such as roof edges
- Ease of handling and single person installation thanks to its high alloy aluminum
- 360° rotatable cantilever body, which can be fixed if desired
- Cantilever arm adjustable to 8 different positions according to angle, position and height
- Fixed and mobile pods for different working areas
- Ability to add a Self-Retractable Fall Arrester and cargo winch
- Safe working load up to 300 kg with 3 anchorage points

- Menhol, platform, silo ağzı gibi kapalı alanlara ve çatı kenarı gibi açık alanlara giriş-çıkışlarda düşüş durdurma ve kurtarma sistemi
- Yüksek alaşimli alüminyum yapısıyla kolay taşıma ve tek kişi ile kurulum
- İstenildiğinde sabitlenebilen 360 derece dönen konsol gövdesi
- Açıya, konuma ve yüksekliğe göre 8 farklı pozisyonda ayarlanabilir konsol kolu
- Farklı çalışma alanları için sabit ve mobil ayaklar
- Kollu Geri Sarımlı Düşüş Durdurucu ve yük vinci ekleyebilme
- 3 ankrāj noktası ile maksimum 300 kg'ye kadar güvenli çalışma yükü

### Weight/Ağırlık

25,00 kg (with 60 cm Bracket Pillar/60 cm'lik Konsol Dikmesi ile birlikte)  
29,00 kg (with 130 cm Bracket Pillar/130 cm'lik Konsol Dikmesi ile birlikte)

64,00 kg Total Set Weight/Toplam Set Ağırlığı (Techno Arm 600 + MP-100 Mobile Pod/Techno Arm 600 + MP-100 Mobil Ayak)

68,00 kg Total Set Weight/Toplam Set Ağırlığı (Techno Arm 1300 + MP-100 Mobile Pod/Techno Arm 1300 + MP-100 Mobil Ayak)

### TECHNO ARM Body Type/TECHNO ARM Gövde Tipleri

- TechnoArm (60 cm)
- TechnoArm (130 cm)

### Floor Brackets for TECHNO ARM/TECHNO ARM için Zemin Ayakları



CP-30



WP-30



WCP-30



BP-30



MP-100

Code Kod	Weight Ağırlık	Material Malzeme	Installation Type Montaj Tipi	Standard Standart
CP-30	12,00	Structural Steel/Yapı Çeliği	8xAnchor Bolt/8x Ankrāj Dübeli	EN 795 Type A
WP-30	8,50	Structural Steel/Yapı Çeliği	8xAnchor Bolt/8x Ankrāj Dübeli	EN 795 Type A
WCP-30	10	Structural Steel/Yapı Çeliği	8xAnchor Bolt/8x Ankrāj Dübeli	EN 795 Type A
MP-100	39	6000 Series Aluminum/ 6000 Serisi Alüminyum	Portable/Taşınabilir	EN 795 Type B

### Optional Equipment for TECHNO ARM/TECHNO ARM için Opsiyonel Ekipmanlar

- HRA Self-Retractable Fall Arrester/HRA Kollu Geri sarımlı Düşüş Durdurucu (12 m, 18 m, 24 m, 33 m, 42 m)
- HRA Mounting Bracket/HRA Bağlantı Braketi
- Cargo Winch 20 m/Yük Vinci 20 m
- Winch Mounting Bracket/Yük Vinci Bağlantı Braketi
- Riggers Winch/Riggers Vinç
- Riggers Winch Mounting Bracket/Riggers Vinç Bağlantı Braketi



HRA



HRA BRACKET



WINCH



WINCH  
BRACKET



HRK-30 BRACKET

# SENTOR

## CONFINED SPACE RESCUE SYSTEM

### İP HALAT TUTUCU

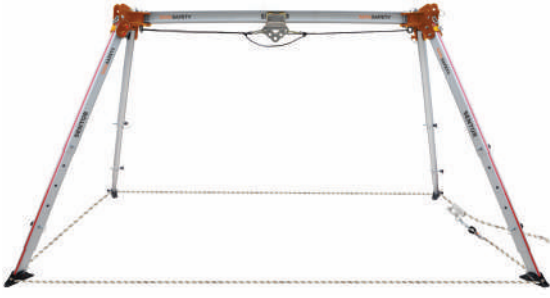

- Ideal solution for working, search-rescue and rope access operations in wells, confined spaces, shaft clearances, silos and areas out of the way
- Functional design easily adaptable to industrial and harsh natural conditions thanks to its modular and lightweight structure
- Ease of use with monopod, twin pod, tripod, quadpod and bridge options according to working environments
- Very fast and easy transition to various configurations thanks to intercompatibility of its components
- Ability to position in any position with its anchorage point on the telescopic pod

- Kuyu, kapalı alan, shaft boşlukları, silolar ve ulaşılmaz güç alanlarda çalışma, arama-kurtarma ve iple erişim operasyonları için ideal çözüm
- Modüler ve hafif yapısı ile endüstriyel ve zorlu doğa koşullarına kolayca adapte edilebilen işlevsel tasarım
- Çalışma alanlarına göre tek ayak, iki ayak, üç ayak, dört ayak ve köprülü sistem şeklinde kullanım kolaylığı
- Bileşenlerin birbiri ile uyumu sayesinde çok hızlı ve kolay farklı konfigürasyonlara geçiş
- Teleskopik ayak üstündeki ankrāj noktası ile her pozisyona istenilen şekilde konumlandırma



SENTOR HEAD



PAW TROLLEY

**Standard/Standart:** EN 795 Tip B, CEN TS 16415 Type B

**User Number/Kullanıcı Sayısı:** 2

**Material/Malzeme:** Aluminum/Alüminyum

**SWL:** 300 kg

	Code Kod	Leg Length Ayak Boyu (L) (cm)	Height Yükseklik (h) (cm)	Ground Area Zemin Alanı	Optional Equipment Opsiyonel Ekipmanlar
	<b>SENTOR MONOPOD (TEK AYAK)</b>	Closed/Kapalı 160 Open/Açık 314			 HRA
	<b>SENTOR TWINPOD (İKİ AYAK)</b>	Closed/Kapalı 160 Open/Açık 314	Closed/Kapalı 122 Open/Açık 275		 WINCH
	<b>SENTOR TRIPOD (ÜÇ AYAK)</b>	Closed/Kapalı 160 Open / Açık 314	Closed/Kapalı 122 Open / Açık 275		 BRACKET
	<b>SENTOR QUADPOD (DÖRT AYAK)</b>	Closed/Kapalı 160 Open/Açık 314	Closed/Kapalı 122 Open/Açık 275	Closed/Kapalı 145 Open/Açık 294	 LOKHEAD
	<b>SENTOR BRIDGE (1.5 mt)</b>	Closed/Kapalı 160 Open/Açık 314	Closed/Kapalı 122 Open/Açık 275	Closed/Kapalı 226x117 Open/Açık 300x246	 RIGGERS BRACKET
	<b>SENTOR BRIDGE (2 mt)</b>	Closed/Kapalı 160 Open/Açık 314	Closed/Kapalı 122 Open/Açık 275	Closed/Kapalı 276x117 Open/Açık 355x246	
	<b>SENTOR BRIDGE (3 mt)</b>	Closed/Kapalı 160 Open/Açık 314	Closed/Kapalı 122 Open/Açık 275	Closed/Kapalı 326x117 Open/Açık 455x246	



# GIRAF 360

MOBILE TRUCK LOADING PLATFORM  
MOBİL ARAÇ ÜSTÜ ÇALIŞMA PLATFORMU



GIRAF 360 2.2



GIRAF 360 4.0



GIRAF 360 3.1

- Portable solution for risky working environments such as on vehicle, machinery and platform thanks to its unique design
- Distinctive design thanks to its system which does not require counterweight
- Enhanced comfort and lower dynamic loads with integrated shock absorbing system
- Ability to access all directions and wider working area thanks to its 360° rotatable feature
- Ability to limit the working environment to 180° or 30°

- Özgün tasarımı ile araç, makine, platform üstü gibi riskli çalışma alanlarında portatif çözüm
- Denge ağırlığı gerektirmeyen sistemi ile fark yaratan dizayn
- Entegre şok emici sistem ile daha yüksek konfor ve daha düşük dinamik yükler
- 360° dönebilir özelliği ile tüm yönlere erişim ve daha geniş çalışma alanı
- Çalışma alanını 180° ya da 30°'lik açılarla sınırlandırabilme

**Note/Not:** It has a telescopic body and it can be installed with a forklift having an elevation capacity of at least 3 m quickly.  
Teleskopik bir gövdeye sahip olup kurulumu en az 3 m yükselebilen forklift aracılığı ile hızlı bir şekilde yapılır.

#### Weight/Ağırlık:

- GRF - 2.2: 818 kg
- GRF - 3.1: 665 kg
- GRF - 4.0: 480 kg

**Packing Dimensions/Paket Boyutları:** 230 cm x100 cm x100 cm

**Number of Users/Kullanıcı Sayısı:** 1

**Standard/Standart:** EN 795 Type B

**Product Types/Ürün Tipleri**

GRF-2.2 Mobil 360 (2 Legs and 2 Ramps/2 ayak ve 2 adet rampa destekli)

GRF-3.1 Mobil 360 Universal çalışma Platformu (3 Legs and 1 Ramp/3 ayak ve 1 adet rampa destekli)

GRF-4.0 Mobil 360 U (4 Legs/4 ayak)

**Telescopic Heights (meters)/Teleskobik Yükseklikler (metre):**

3.21 (Level 1/Seviye 1)–4,78 (Level 2/Seviye 2)–6.21 (Level 3/Seviye 3)

**Full Height/Tam Yükseklik:** 7.1 meters/metre

**Min. area required for installation/Kurulum için gereken min. alan:** 3,5mx3,5m

**Material and Coating/Hammadde ve Kaplama:** Cataphoresis Coated Steel/Kataforez Kaplama Çelik

**Working Dia./Çalışma Çapı:** 6 meters/metre

#### Optional Equipment/Opsiyonel Ekipmanlar



PS-6



K-14/3A



# LOKHEAD KIT

PERSONNEL AND MATERIAL LIFTING KIT  
PERSONEL VE MALZEME KALDIRMA SETİ



- Advantage of being used in cargo transportation as well as personnel rescue
- Two-speed system which increases operator traction or speed by 40:1 and 13:1
- Brake system for controlled landing and to protect users against falls
- System preventing user's fingers and garments from jamming in the winch
- Smooth drum surface not damaging the rope
- Ability to work with hand tools such as drills and screwdrivers

- Personel kurtarmanın yanı sıra yük taşımada kullanılabilme avantajı
- Operatörün çekiş gücünü veya hızını 40:1 ve 13:1 artıran iki vitesli sistem
- Kullanıcıları düşmelere karşı koruyan kontrollü iniş ve düşmelere karşı fren sistemi
- Kullanıcının parmaklarını ve giysilerin vincin içinde sıkışmasını önleyen sistem
- Halata hasar vermeyen pürüzsüz tambur yüzeyi
- Matkap ve vidalama gibi el aletleriyle çalışabilme imkanı

**Rope Dia/Halat Çapı:** Ø 10-12.7 mm

**Working Load Limit/Çalışma Yüğü (WLL):** 500 kg

**Weight/Ağırlık:** 13,6 kg (Kit) / 5,6 kg (Vinci/Winch)

**Standard/Standart:** EN 13157, EN 1496

# WINCH

ALKO CARGO WINCH  
ALKO YÜK VİNCİ



- Ideal equipment for lifting and handling cargos
- Yük kaldırma ve indirme operasyonları için ideal ekipman

**Weight/Ağırlık:** 7 kg

**Safe Working Load/Güvenli Çalışma Yüğü:** 250 kg

**Rope Length/Halat Uzunluğu:** 17 m

**Rope Dia/Halat Çapı:** 7 mm

**Rope Material/Halat Hammaddesi:** Galvanized Steel/Galvaniz Çelik

**Standard/Standart:** EN 13157



# HELMETS / KASKLAR



# DYNAMO 397

INDUSTRIAL HELMET  
ENDÜSTRİYEL KASK



- Visor free design for more comfortable vision
- Absorbs shock with outer shell deformation
- Perfectly fits on head thanks to 4-point textile suspension system
- Up/down adjustment for ear area and adjustable/removable chin band
- Special slots and clips for attaching headlight, headphones and visor

- Daha rahat görüş için siperliksiz tasarım
- Dış kabuk deformasyonu ile şok emici özelliği
- 4 noktadan oluşturulmuş tekstil süspansiyon sistemi sayesinde kaskın ile mükemmel uyumu
- Kulak bölgesi için yukarı/aşağı ayarlama özelliği ve ayarlanabilir/çıkartılabilir çene bandı
- Kafa lambası, kulaklık ve vizör takılabilmesi için özel yuvalar ve klipsler

**Color/Renk:** Red, White, Blue, Orange, Yellow, Green, Black/  
Kırmızı, Beyaz, Mavi, Turuncu, Sarı, Yeşil, Siyah

**Size/Beden:** 54-62 cm Adjustable/54-62 cm ayarlanabilir beden

**Weight/Ağırlık:** 420 gr

**Standard/Standart:** EN 397

## ACCESSORIES/AKSESUARLAR



# DYNAMO VOLT

INDUSTRIAL HELMET  
ENDÜSTRİYEL KASK



- Visor free design for more comfortable visibility
- Absorbs shock with outer shell deformation
- Perfectly fits on head thanks to 4-point textile suspension system
- Up/down adjustment for ear area and adjustable/ removable chin band
- Special slots and clips for attaching headlight, headphones and visor

- Daha rahat görüş için siperliksiz tasarım
- Dış kabuk deformasyonu ile şok emici özelliği
- 4 noktadan oluşturulmuş tekstil süspansiyon sistemi sayesinde kaskın başa ile mükemmel uyumu
- Kulak bölgesi için yukarı/aşağı ayarlama özelliği ve ayarlanabilir/çıkartılabilir çene bandı
- Kafa lambası, kulaklık ve vizör takılabilmesi için özel yuvalar ve klipsler

**Color/Renk:** Red, White, Blue, Orange, Yellow, Green, Black/  
Kırmızı, Beyaz, Mavi, Turuncu, Sarı, Yeşil, Siyah

**Size/Beden:** 54-62 cm Adjustable/54-62 cm ayarlanabilir beden

**Weight/Ağırlık:** 430 gr

**Standard/Standart:** EN 397, EN 50365 (1.000 Volt)

## ACCESSORIES/AKSESUARLAR



# DYNAMO HYBRID

INDUSTRIAL HELMET  
ENDÜSTRİYEL KASK



- Visor free design for more comfortable visibility
- Absorbs shock with outer shell deformation
- Perfectly fits on head thanks to 4-point textile suspension system
- Up/down adjustment for ear area and adjustable/removable chin band
- Special slots and clips for attaching headlight, headphones and visor
- Climbing and industrial helmet design

- Daha rahat görüş için siperliksiz tasarım
- Dış kabuk deformasyonu ile şok emici özelliği
- 4 noktadan oluşturulmuş tekstil süspansiyon sistemi sayesinde kaskın ile mükemmel uyumu
- Kulak bölgesi için yukarı/aşağı ayarlama özelliği ve ayarlanabilir, çıkartılabilir çene bandı
- Kafa lambası, kulaklık ve vizör takılabilen özel yuvalar ve klipsler
- Dağcılık ve endüstriyel kask standardına uygun tasarım

**Size/Beden:** 54-62 cm Adjustable/54-62 cm ayarlanabilir beden

**Weight/Ağırlık:** 420 gr

**Standard/Standart:** EN 12492:2012,

Optional requirements from EN 397 standard/EN 397 standardı için opsiyonel gereksinimler

- Electrical isolation/Elektrik yalıtımı EN 50365:2002 (class)

## ACCESSORIES/AKSESUARLAR



# DYNAMO LUMINO

INDUSTRIAL HELMET  
ENDÜSTRİYEL KASK



- Visor free up to 8 hours at night with natural energy from daylight
- Peakless design for more comfortable visibility
- Shock absorber with outer shell deformation
- Perfectly fits on head thanks to 4-point textile suspension system
- Up/down adjustment for ear area and adjustable/removable chin band
- Special slots and clips for attaching headlight, headphones and visor

- Gün ışığından aldığı enerjiyle geceleri 8 saate varan doğal görünürlük
- Daha rahat görüş için siperliksiz tasarım
- Dış kabuk deformasyonu ile şok emici özelliği
- 4 noktadan oluşturulmuş tekstil süspansiyon sistemi sayesinde kaskın başa ile mükemmel uyumu
- Kulak bölgesi için yukarı/aşağı ayarlama özelliği ve ayarlanabilir/ çıkartılabilir çene bandı
- Kafa lambası, kulaklık ve vizör takılabilmesi için özel yuvalar ve klipsler

**Color/Renk:** Lumino

**Size/Beden:** 54-62 cm Adjustable/54-62 cm ayarlanabilir beden

**Weight/Ağırlık:** 420 gr

**Standard/Standart:** EN 397

## ACCESSORIES/AKSESUARLAR





# ASCENDERS / ÇIKIŞ ALETLERİ





## A-1(L-R)

HAND ASCENDER  
EL JUMARI



- Ideal design for ascending and hauling systems
- Capability to connect with pulley and foot loop thanks to lower/upper connection eye

- İp üzerinde ilerlemek ve çekme sistemi kurmak için ideal tasarım
- Alt/üst bağlantı gözü sayesinde makara ve ayak perlonu ile bağlantı kurma imkanı

**Material/Malzeme:** Aluminum/Alüminyum  
**Rope Dia/Halat Çapı:** Ø 8-13 mm  
**Weight/Ağırlık:** 238 gr  
**Standard/Standart:** EN 567, UIAA

## RP227 STRYDER

FOOT ASCENDER  
AYAK JUMARI



- Smooth and much faster movement on the rope
- İp üzerinde pürüzsüz ve çok daha hızlı hareket

**Rope Dia/Halat Çapı:** Ø 8-13 mm  
**Strenght (MBS)/Minimum Kırılma Kuvveti (MBS):** 2,5 kN  
**Working Load (WLL)/Çalışma Mukavemeti (WLL):** 140 kg  
**Weight/Ağırlık:** 198 gr

## A-2

CHEST ASCENDER  
GÖĞÜS JUMARI



- Safe and fast movement on the rope
- Possibility to connect with the pulley thanks to the upper connection eye

- İp üzerinde güvenli ve hızlı hareket
- Üst bağlantı gözü sayesinde makara ile bağlantı kurma imkanı

**Weight/Ağırlık:** 180 gr  
**Rope Dia/Halat Çapı:** Ø 8-13 mm  
**Material/Malzeme:** Aluminum/Alüminyum  
**Standard/Standart:** EN 567

## SE-1/SE-2

5 STEP FOOT LOOP  
5 BASAMAKLI AYAK PERLONU



- Easy and fast climbing with hand ascender in rope access climbing maneuvers
- Quick and practical adjustment according to user height
- 5 foot steps

- İple erişim yükselme manevralarında el jumariyle beraber kolay ve hızlı tırmanma
- Boya göre hızlı ve pratik ayarlanabilme
- 5 adet ayak basamağı

**Strength/Mukavemet:** 23 kN  
**Length/Uzunluk:** 1,5 m  
**Weight/Ağırlık:** 180 gr

## SE-30

ADJUSTABLE FOOT LOOP  
AYARLANABİLİR AYAK PERLONU



- Easy and fast climbing with hand ascender in rope access climbing maneuvers
- Quick and practical adjustment according to user height
- 3 foot steps
- İple erişim yükselme manevralarında el jumarıyla beraber kolay ve hızlı tırmanma
- Boya göre hızlı ve pratik ayarlanabilme
- 3 adet ayak basamağı

**Strength/Mukavemet:** 23 kN  
**Length/Uzunluk:** 1,5 m  
**Weight/Ağırlık:** 185 gr

## SE-15

ADJUSTABLE FOOT LOOP  
AYARLANABİLİR AYAK PERLONU



- Easy and fast climbing with hand ascender in rope access climbing maneuvers
- Quick and practical adjustment according to user height
- İple erişim yükselme manevralarında el jumarıyla beraber kolay ve hızlı tırmanma
- Kullanıcı boyuna göre hızlı ve pratik ayarlanabilme

**Strength/Mukavemet:** 23 kN  
**Length/Uzunluk:** 1,5 m  
**Weight/Ağırlık:** 180 gr

## RL-41 A

ROPE LADDER  
İP MERDIVEN



- Easy knotless production and higher strength thanks to step edge holes
- Abrasion resistant double knitted rope
- Basamak kenarlarındaki delikler sayesinde düğümsüz üretim ve daha yüksek mukavemet
- Sürtünmeye dayanıklı çift örgülü halat

## FL-500

ROPE LADDER  
İP MERDIVEN



- High strength, heat and flame-proof upto 300°C aramid rope
- Easy knotless production and higher strength thanks to
- Steel carabiners for easy anchoring
- 300°C'ye kadar ısı ve alev dayanıklı aramid halat
- Basamak kenarlarındaki delikler sayesinde düğümsüz üretim ve daha yüksek mukavemet
- Kolay bağlantı için çelik karabinalar

	Length Uzunluk	Rope Material İp Malzemesi	Step Material Basamak Malzemesi	Rung Spacing Basamak Aralığı	Weight Ağırlık
<b>RL-41 A</b>	Desired ladder length/ İsteğe göre ölçülendirilir	Polyester	Aluminum/ Alüminyum	40x40 cm	1250 gr/m
<b>FL-500</b>	Desired ladder length/ İsteğe göre ölçülendirilir	Aramid	Aluminum/ Alüminyum	40x40 cm	1250 gr/m

\* Lengths over 35 m are produced by merging / 35 m ve üzerindeki metrajlar birleştirilerek üretilmektedir



# DESCENDERS / İNİŞ ALETLERİ



# D-4/D-5

## DESCENDER (ANTI-PANIC SYSTEM)

İNİŞ ALETİ (ANTI-PANİK SİSTEMLİ)



- Flexible movement on rope in vertical, horizontal and angled work positions
- Ability of placing and removing onto system from any point of rope point of the rope
- Cam system for precise control of fast or slow descents
- Extra grip and 360° rotatable arm
- Ability to determine the correct position of the arm with intelligent rotation system and voice clicks
- Anti-panic system with automatic locking even if the arm is overpowered

- İp üzerinde dikey, yatay ve açılı çalışmalarda rahat hareket imkanı
- İpin herhangi bir noktasında sisteme takılıp çıkarılabilmek
- Hızlı veya yavaş inişlerde hassas kontrol sağlayan kam sistemi
- Ekstra kavrama sağlayan ve 360° dönebilen kol
- Akıllı dönüş sistemi ve sesli tıklama ile kolun doğru konumunu belirleyebilme
- Anti panik sistemi ile kola aşırı güç verilse dahi otomatik kilitleme

	Working Load Limit Çalışma Yüğü	Rope Dia Halat Çapı	Break Strength Kopma Mukavemeti	Anti Panic System Anti Panik Sistem	Weight Ağırlık	Standard Standart
D-4	240 kg	Ø 10,5 -11,5 mm	16 kN	✓	655 gr	EN 12841, NFPA
D-5	240 kg	Ø 12,7 mm	16 kN	✓	818 gr	EN 12841:2006/C, NFPA 1983 G, ANSI Z359.4:2013

# D-2 A/D-2 B

## MICRO ESCAPE DESCENDER (ANTI-PANIC SYSTEM)

ANTI PANİK SİSTEMLİ MİKRO KAÇIŞ CİHAZI



- Easy of movement on the rope in vertical, horizontal and angled work positions
- The world's only anti panic system micro escape device
- Due to its small size and thin rope, it is light enough to be carried together without being removed from the belt.
- In addition, thanks to the "glass" system on it can be positioned during operation

- Dünya da tek anti panik sistemli mikro kaçış cihazı
- Küçük boyutu ve ince halatı sayesinde kemer üzerinden çıkarılmadan her zaman beraber taşınabilecek hafiflikte
- Ayrıca üzerinde ki "cam" sistemi sayesinde çalışma sırasında pozisyon alabilme

	Material Malzeme	Working Load Limit Çalışma Yüğü	Rope Dia Halat Çapı	Rope Length Halat Uzunluğu	Landing Distance İniş Mesafesi	Weight Ağırlık	Standard Standart	Rope Material Halat Malzeme
D-2 A	Alü /Alü Body/Gövde	100 kg	Ø 8 mm	15 m (can be produced in different lengths/farklı boylarda üretilebilir)	Maks. 120m Max. 120m	292 gr (D-2 A)	EN 1284, NFPA	Polyester
D-2 B	Alü /Alü Body/Gövde	100 kg	Ø 8 mm	15 m (can be produced in different lengths/farklı boylarda üretilebilir)	Maks. 120m Max. 120m	292 gr (D-2)	EN 12841, NFPA	Technora

## D-8

### ROPE HOLDER HALAT TUTUCU



- Smoother rappelling with lightweight structure and design
- Unlimited use

- Hafif yapı ve tasarımı ile daha pratik iniş
- Sınırsız kullanım imkanı

**Material/Malzeme:** Aluminum/Alüminyum

**Rope Dia/Halat Çapı:** Ø 8 -13 mm

**Weight/Ağırlık:** 140 gr

**Standard/Standart:** EN 12278

## D-9

### BENT EAR FIGURE 8 KULAKLI SEKİZ '8' DEMİRİ



- Smoother rappelling with lightweight construction and design
- Unlimited use

- Hafif yapı ve tasarımı ile daha pratik iniş
- Sınırsız kullanım imkanı

**Material/Malzeme:** Aluminum/Alüminyum

**Rope Dia /Halat Çapı:** Ø 8 -13 mm

**Weight/Ağırlık:** 270 gr

**Standard/Standart:** EN 12278

## D-13

### BENT EAR FIGURE 8 KULAKLI SEKİZ '8' DEMİRİ



- Used to control a rope during belaying
- Ultra-compact design is easy to use and doesn't take up much space
- Act as a friction brake, so that when a climber falls with any slack in the rope, the fall is brought to a stop

- Düşüş durdurma esnasında bir halatı kontrol etmek için kullanılır.
- Ultra kompakt tasarımın kullanımı kolaydır ve fazla yer kaplamaz.
- Sürtünme freni olarak işlev görür; böylece tırmanan kişi ipte boşluk varken düşerse, düşüş durdurulur.

**Material/Malzeme:** Aluminum/Alüminyum

**Rope Dia /Halat Çapı:** Ø 8 -13 mm

**Weight/Ağırlık:** 270 gr

# POWERSEAT GAS

DESCENDING DEVICES  
MOTORLU İNİŞ ALETLERİ



The PowerSeat™ is designed to stay in an upright position, eliminating wasted energy.

PowerSeat™ her zaman dik duracak şekilde tasarlanmıştır. Dik konumda bakım çalışmaları yapılırken enerji harcatmaz.



The brake system offers complete security against free fall. The encapsulating jaw cover protects against snagging fingers and clothing in the winch.

Çalışma konumundaki fren sistemi sayesinde, bir düşüş yaşanmasını engeller. Kapsüllü dış kapağı sayesinde çalışma anında elbise yada parmağınızın vinç sistemine girmesine engel olur.



Speed control the unit is operated using a fail-safe dead man's switch to control ascent speed, up to 15 m/min.

Hız Kontrol butonu iniş ve çıkışlarda hızınızı 15 m/ min'ye kadar kontrol etmenizi sağlar.



Stainless steel load-carrying gears and pins provide strength and durability. Sealed gearbox and high-load ball bearings reduce friction under load, are corrosion resistant, and do not require lubrication.

Çelik alaşım dişliler, paslanmaz pimi mükemmel mukavemet ve dayanıklılık sağlar. Çelik rulmanlı silindir sürtünmeyi minimize eder ve güvenilirliği maksimize eder.



The Harken PowerSeat gas version is CE certified and complies with the essential requirements defined by the Machinery Directive and independently verified by Bureau Veritas.

HARKEN PowerSeat makine direktifine göre bağımsız kuruluş olan Bureau Veritas firmasından sertifikalandırılmıştır.

# POWERSEAT COMPACT GAS

ASCENDER DEVICE  
ÇIKIŞ ALETİ



	Max. Working Load Maks.Çalışma Yüğü	Max. Working Speed Mak. Çalışma Hızı	Rope Dia Halat Çapı	Cable Length Kablo Uzunluğu	Range Menzil	Weight Ağırlık
<b>POWERSEAT GAS</b>	273 kg (2,7 kN)	15 m/dk (120 kg) 11 m/dk (273 kg)	10-12,7 mm EN 1891	—	—	14,5 kg
<b>POWERSEAT COMPACT GAS</b>	273 kg (2,7 kN)	15 m/dk (120 kg) 11 m/dk (273 kg)	10-12,7 mm EN 1891	—	—	13,5 kg

# POWERSEAT BATTERY

DESCENDING DEVICES  
MOTORLU İNİŞ ALETLERİ



The unit is operated using a fail-safe dead man's switch to control ascent speed, up to 14 m/min(45.9 ft/min).

Ünite, 14 m/dk'ya kadar çıkış hızını kontrol etmek için, arızaya karşı emniyet şalteri kullanılarak çalıştırılır. (45.9 ft/dk).

The PowerSeat™ is designed to stay in an upright position, eliminating wasted energy.

PowerSeat™, enerji israfını ortadan kaldırarak dik konumda kalacak şekilde tasarlanmıştır.

Stainless steel load-carrying gears and pins provide strength and durability. Sealed gearbox and high-load ball bearings reduce friction under load, are corrosion resistant, and do not require lubrication.

Paslanmaz çelik yük taşıma dişlileri ve pimleri, güç ve dayanıklılık sağlar. Kapalı dişli kutusu ve yüksek yüklü bilyalı rulmanlar, yük altındaki sürtünmeyi azaltır, korozyona dayanıklıdır ve yağlama gerektirmez.

PowerSeat BATTERY has a 48V lithium-ion battery with a BMS (Battery Management System) to preserve its useful life. Certified IP54.

PowerSeat BATTERY, kullanım ömrünü korumak için BMS (Batarya Yönetim Sistemi) içeren 48V lityum iyon bataryaya sahiptir. IP54 Sertifikası mevcuttur. Fren sistemi, serbest düşmeye karşı tam güvenlik sağlar. Kapsüllü mengene(?) kapağı, vince parmakların ve gysilerin takılmasına karşı koruma sağlar.



The brake system offers complete security against free fall. The encapsulating jaw cover protects against snagging fingers and clothing in the winch.

Harken PowerSeat pil versiyonu CE sertifikalıdır ve 2006/42/CE Makine Direktifi, 2004/108/CE tarafından tanımlanan temel gereksinimlere uygundur.



The Harken PowerSeat battery version is CE certified and complies with the essential requirements defined by the 2006/42/CE Machinery Directive, 2004/108/CE Electromagnetic Compatibility Directive (and independently verified by Bureau Veritas).

Elektromanyetik Uyumluluk Direktifi (Bureau Veritas tarafından bağımsız olarak doğrulanmıştır.)

# POWERSEAT COMPACT BATTERY

ASCENDER DEVICE  
ÇIKIŞ ALETİ



	Max. Working Load Maks.Çalışma Yüğü	Max. Working Speed Mak. Çalışma Hızı	Rope Dia Halat Çapı	Cable Length Kablo Uzunluğu	Range Menzıl	Weight Ağırlık
<b>POWERSEAT BATTERY</b>	300 kg (3 kN)	13.5 m/dk (120 kg) 10.5 m/dk (300 kg)	10-12,7 mm EN 1891	—	550m (125 kg)	19 kg
<b>POWERSEAT COMPACT BATTERY</b>	300 kg (3 kN)	13.5 m/dk (120 kg) 10.5 m/dk (300 kg)	10-12,7 mm EN 1891	—	550m (125 kg)	18 kg





**PULLEYS / MAKARALAR**



# RP-431

## RESCUE HAULER PULLEY (2 WAY AUTO LOCKING)

R-ALF MAKARASI (2 YÖNLÜ KİLİT)



- High-level security for roping/lifting operations done with personnel or cargo
- Automatic locking for loss of control thanks to integrated speed brake
- Advantage of establishing 5:1 or 3:1 pulley/block systems with sub anchor point

- Personel veya yük ile yapılan ipli indirme/kaldırma operasyonları için üst düzey güvenlik
- Entegre hız freni sayesinde kontrol kaybında otomatik kilitleyebilme
- Alt ankraj noktası ile 5:1 veya 3:1 palanga sistemleri kurabilme avantajı

	Strength Mukavemet	Weight Ağırlık	Gate Opening Ağız Açıklığı	Malzeme Material	Rope Diameter Range Halat Çapı	Standard Standart
RP-431	40 kN	1.200 gr	25 mm	Aluminum Alüminyum	Approved 11mm EN1891-A Ropes Only Sadece Ø 11 mm EN 1891 Tip A halat ile kullanılmalıdır	EN 12278, ANSI Z359: 4: 2007

# RP-702/RP-703

## RESCUE HAULER PULLEY (2 WAY AUTO LOCKING)

R-ALF MAKARASI (İKİ YÖNLÜ KİLİT)



RP-702

RP-703

- Greater security for roped-in download/lift operations with personnel or cargo
- Automatic locking for loss of control thanks to jumar lock system
- Upper and lower ports for the creation of block systems
- Advantage of establishing 5:1 or 3:1 block systems with lower anchor point

- Personel veya yük ile yapılan ipli indirme/kaldırma operasyonları için daha fazla güvenlik
- Jumarlı kilit sistemi sayesinde kontrol kaybında otomatik kilitleyebilme
- Palanga sistemleri oluşturulması için alt ve üst bağlantı noktaları
- Alt ankraj noktası ile 5:1 veya 3:1 palanga sistemleri kurabilme avantajı

	Strength Mukavemet	Weight Ağırlık	Safe Working Load Güvenli Çalışma Yüğü	Malzeme Material	Rope Diameter Range Halat Çapı	Standard Standart
RP-702	20x2=40 kN	664 gr	800 kg	Aluminum Alüminyum	Max. Ø 10-13 mm	EN 12278, EN 567 NFPA 1983
RP-703	20x2=40 kN	908 gr	800 kg	Aluminum Alüminyum	Max. Ø 10-13 mm	EN 12278, EN 567 NFPA 1983

# RP-012

## SMALL SINGLE PULLEY

TEKLİ KÜÇÜK ALÜMİNYUM MAKARA



	Strength Mukavemet	Weight Ağırlık	Malzeme Material	Rope Diameter Range Halat Çapı	Standard Standart
RP-012	18x2=36 kN	87 gr	Aluminum Alüminyum	Ø 13 mm	EN 12278

# RP-030

## SMALL DOUBLE PULLEY

ÇİFTLİ KÜÇÜK ALÜMİNYUM MAKARA



	Strength Mukavemet	Weight Ağırlık	Malzeme Material	Rope Diameter Range Halat Çapı	Standard Standart
RP-030	18x2=36 kN	163 gr	Aluminum Alüminyum	Max. Ø 13 mm	EN 12278

# P-3

## SINGLE ALUMINUM PULLEY

TEKLİ ALÜMİNYUM MAKARA



	Strength Mukavemet	Weight Ağırlık	Malzeme Material	Rope Diameter Range Halat Çapı	Standard Standart
P-3	10x2=20 kN	96 gr	Aluminum Alüminyum	Max. Ø 13 mm	EN 12278

# P-4

## LARGE SINGLE ALUMINUM PULLEY

TEKLİ BÜYÜK ALÜMİNYUM MAKARA



	Strength Mukavemet	Weight Ağırlık	Malzeme Material	Rope Diameter Range Halat Çapı	Standard Standart
P-4	15x2=30 kN	267 gr	Aluminum Alüminyum	Max. Ø 16 mm	EN 12278

# P-5

## LARGE DOUBLE ALUMINUM PULLEY

ÇİFTLİ BÜYÜK ALÜMİNYUM MAKARA



	Strength Mukavemet	Weight Ağırlık	Malzeme Material	Rope Diameter Range Halat Çapı	Standard Standart
P-5	15x2=30 kN	460 gr	Aluminum Alüminyum	Max. Ø 16 mm	EN 12278

# P-11

## SINGLE SHEAVE STAINLESS STEEL PULLEY TEKLİ PASLANMAZ ÇELİK MAKARA



	Strength Mukavemet	Weight Ağırlık	Malzeme Material	Rope Diameter Range Halat Çapı	Standard Standart
<b>P-11</b>	25x2=50 kN	540 gr	<b>316 Stainless Steel</b> 316 Kalite Paslanmaz Çelik	Max. Ø 16 mm	EN 12278

# P-12

## DOUBLE SHEAVE STAINLESS STEEL PULLEY ÇİFTLİ PASLANMAZ ÇELİK MAKARA



	Strength Mukavemet	Weight Ağırlık	Malzeme Material	Rope Diameter Range Halat Çapı	Standard Standart
<b>P-12</b>	25x2=50 kN	1.092 gr	<b>316 Stainless Steel</b> 316 Kalite Paslanmaz Çelik	Max. Ø 16 mm	—

# P-13

## TRIPLE SHEAVE STAINLESS STEEL PULLEY ÜÇLÜ PASLANMAZ ÇELİK MAKARA



	Strength Mukavemet	Weight Ağırlık	Malzeme Material	Rope Diameter Range Halat Çapı	Standard Standart
<b>P-13</b>	25x2=50 kN	1.785 gr	<b>316 Stainless Steel</b> 316 Kalite Paslanmaz Çelik	Max. Ø 16 mm	—

# P-14

## QUADRUPLE SHEAVE STAINLESS STEEL PULLEY DÖRTLÜ PASLANMAZ ÇELİK MAKARA



	Strength Mukavemet	Weight Ağırlık	Malzeme Material	Rope Diameter Range Halat Çapı	Standard Standart
<b>P-14</b>	25x2=50 kN	2.125 gr	<b>316 Stainless Steel</b> 316 Kalite Paslanmaz Çelik	Max. Ø 16 mm	—

# ZP-16

## TANDEM PULLEY TANDEM MAKARA



- Specially developed design for zipline, block and tackle systems and tension lines
- Ability to be used with steel or wire rope
- Anchorage point for secondary lanyard and accessories

- Zipline, palanga sistemleri ve hava hatları (tension line) için geliştirilmiş özel tasarım
- Çelik veya ip halat ile kullanılabilme imkanı
- İkincil lanyard ve aksesuarlar için bağlantı noktası

	Strength Mukavemet	Weight Ağırlık	Maximum Speed Maksimum Hız	Malzeme Material	Rope Dia Halat Çapı	Standard Standart
ZP-16 (Q-16)	25x2=50 kN	630 gr	20m/s	Stainless Steel Paslanmaz Çelik	Max. Ø 16 mm	EN 12278
ZP-16 (Q-12)		580 gr			Max. Ø12-Ø13 mm	

# RP-074

## ZIP SPEED TANDEM PULLEY ZİP SPEED TANDEM MAKARA



- Wide range of use with zipline, block and tackle systems and tension lines
- Faster and safer operation thanks to self-locking door when it is left on rope with one hand
- Unrivalled performance with wrought aluminum door and stainless-steel pulley

- Zipline, palanga sistemleri ve hava hatları (tension line) ile geniş kullanım alanı
- Tek elle hat üzerine bırakıldığında kendiliğinden kilitlenen kapısı sayesinde daha hızlı ve güvenli
- Dövme alüminyum kapı ve paslanmaz çelik makara ile rakipsiz performans

Safe Working Load/Güvenli Çalışma Yüğü: 200 kg

	Strength Mukavemet	Weight Ağırlık	Maximum Speed Maksimum Hız	Material Malzeme	Rope Dia Halat Çapı	Standard Standart
RP-074	25 kN	450 gr	20m/s	Alüminyum Alüminyum	Max.13 mm	EN 12278

# RP-075

## ZIPLINE TANDEM PULLEY ZİPLİNE TANDEM MAKARA



- Wide range of use with zipline, block and tackle systems and tension lines
- Longer service life and excellent performance thanks to deep grooved bearings
- Rubber brake pads absorbing shock
- Main anchorage point which can be used with any type of carabiner
- Anchorage point for secondary lanyard and accessories

- Zipline, palanga sistemleri ve hava hatları (tension line) ile geniş kullanım alanı
- Derin oluklu rulmanlar sayesinde daha uzun kullanım ömrü ve mükemmel performans
- Enerji sönmleyen kauçuk tampon fren
- Her çeşit karabina ile kullanılacak büyüklükte temel bağlanma noktası
- İkincil lanyard ve aksesuarlar için bağlantı noktası

	Strength Mukavemet	Weight Ağırlık	Maximum Speed Maksimum Hız	Malzeme Material	Dia Çap	Standard Standart
RP-075	40 kN	875 gr	20m/s	Body/Gövde Alu/Alü Pulley/Makara Stainless Steel/ Paslanmaz Çelik (316 kalite)	Rope Dia./ Halat Çapı Ø13, 16, 20 mm Pulley Dia./ Makara Çapı: 50mm	EN 12278



**ROPES / HALATLAR**





# LUPA® STATIC MAX

STATIC ROPE  
STATİK HALAT



Dia/Çap (mm)	10,5	11	12	13	15
Type/Tip	A	A	A	A	A
Weight/Ağırlık (gr/m)	69	78	92	107	139
Breaking Load/Kopma Mukavemeti (kN)	34,7	37,5	40,5	46,5	61,8
Elongation/Uzama (%) (50-150 kg)	2,0	2,2	2,5	1,9	1,8
Sheat Slippage/Kilif Kayması (%)	0,8	1,3	0,5	0,6	1,7
Sheat Ratio/Manto Oranı (%)	36,0	42,6	35,0	36,0	26,7
Knotability/Düğümenebilirlik (K)	1,0	1,1	1,16	1,15	0,9
Available Lengths/Standart Uzunluklar(m)	50, 100, 150, 200				
Standard/Standart	EN 1891				

# LUPA® STATIC PRO

STATIC ROPE  
STATİK HALAT



Dia/Çap (mm)	9	10	10,5	11	12
Type/Tip	B	A	A	A	A
Weight/Ağırlık (gr/m)	53	61	68	74	87
Breaking Load/Kopma Mukavemeti (kN)	24,4	30,6	29,3	33,8	37,7
Elongation/Uzama (%) (50-150 kg)	3,9	2,3	2,2	2,3	1,9
Sheat Slippage/Kilif Kayması (%)	0,6	1,0	1,6	1,8	0,9
Sheat Ratio/Manto Oranı (%)	39,2	39,9	42,7	40,9	37,3
Knotability/Düğümenebilirlik (K)	0,9	0,6	0,9	0,8	1,1
Available Lengths/Standart Uzunluklar(m)	50, 100, 150, 200				
Standard/Standart	EN 1891				

# LUPA® ACCESSORY

ACCESSORY ROPE  
YARDIMCI HALAT



Dia/Çap (mm)	6	7	8
Weight/Ağırlık (gr/m)	25,2	31,8	43,2
Breaking Load/Kopma Mukavemeti (kN)	9,9	12,5	14,1
Available Lengths/Standart Uzunluklar(m)	50, 100, 150, 200		
Standard/Standart	EN 564		

# ARAMID FIGHTER

FIREFIGHTER ROPE  
İTFAİYECİ HALATI



- Core protecting flame resistant sheat
- Working temperature up to 300°C
- Excellent hand grip
- High friction resistance
- Low elongation
- Özü koruyan ısıya ve aleve dayanıklı manto
- 300 °C'ye kadar çalışabilme özelliği
- Mükemmel elle tutuş
- Yüksek sürtünme dayanımı
- Düşük esneme

Dia/Çap (mm)	8	10	11	12	14	16
Weight/Ağırlık (kg/m)	5,6	8,75	10,58	12,6	17,15	22,4
Breaking Load/Kopma Mukavemeti (kN)	2.100	3.180	4.000	4.600	6.200	8.000
Available Lengths/Standart Uzunluklar	50 m, 100 m, 150 m, 200 m					

# LUPES® FAST ROPE

## FAST ROPE

ACİL İNİŞ/TAHLİYE HALATI



- Good Breaking Load
- Soft Touch
- Durable
- Easy To Splice
- Does Not Kink
- İyi kopma gücü
- Yumuşak tutuş
- Dayanıklı
- Kolay kasa yapımı
- Gam yapmaz

<b>Material/Malzeme</b>	100% Spun Polyester Fiber		
<b>Specific Weight/Özgül Ağırlık</b>	~1.38 kg/dm <sup>3</sup>		
<b>Construction/Ürün Yapısı</b>	8 Strand Braided/8 Kollu Örgülü		
<b>UV Resistance/UV Dayanımı</b>	Excellent/Mükemmel		
<b>Chemical Resistance/Kimyasal Dayanım</b>	Good/İyi		
<b>Melting Point/Erime Noktası</b>	256°C		
<b>Critical Temperature/Kritik Sıcaklık</b>	170°C		
<b>Elongation at Break/Kopmada Esneme</b>	Max./Maks. %59		
<b>Water Absorption Rate/Su Emme Oranı</b>	~%1-2		
<b>Abrasion Resistance (Dry)/Sürtünme Dayanımı (Kuru)</b>	Good/İyi		
<b>Abrasion Resistance (Wet)/Sürtünme Dayanımı (Islak)</b>	Good/İyi		
<b>Color/Renk</b>	Olive Green/Zeytin Yeşili		
<b>Standard/Standart</b>	MIL-F-44422 (Only Applies to 44 mm)		
<b>Available Lengths/Uzunluk</b>	15,2-18,3-27,4-36,6 m (50-60-90-120 feet)		

<b>Dia/Çap</b>	<b>32</b>	<b>40</b>	<b>44</b>
<b>Weight/Ağırlık (kg/100 m)</b>	70,00	100,00	121,00
<b>MBL/Asgari Kopma Yüğü * (Unspliced kgf)</b>	9.300	14.300	17.600

\* Unspliced Break load (all tests are in accordance with ISO 2307)

\* Kasasız kopma yüğü (tüm testler ISO 2307 standardına göre yapılmaktadır.)



### LUPES® FAST-EST

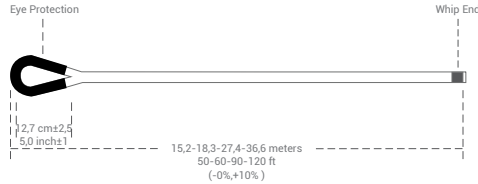

### LUPES® FAST-EST/FR.I.E.S

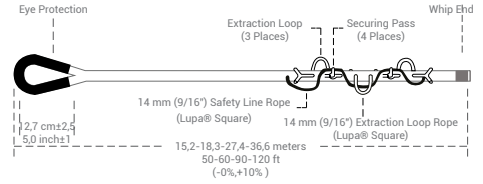

### LUPES® FAST-MT

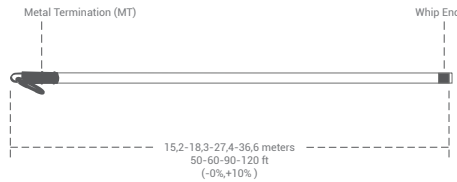

### LUPES® FAST-MT/FR.I.E.S

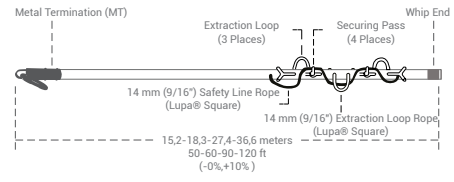

### LUPES® FAST-DKT

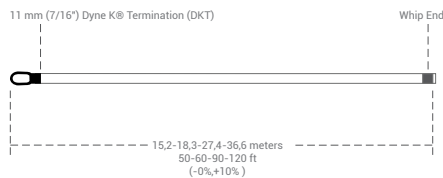

### LUPES® FAST-DKT/FR.I.E.S

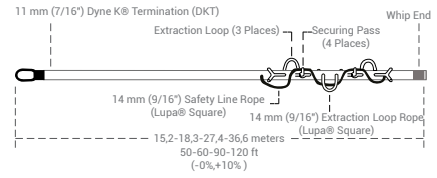

# DYNE K® SPIE ROPE

## SPIE ROPE

ÇABUK İNİŞ/TAHLİYE HALATI



<b>Material/Malzeme</b>	Coated Dyneema® SK 78/99
<b>Specific Weight/Özgül Ağırlık</b>	0.97 kg/dm <sup>3</sup>
<b>Construction/Ürün Yapısı</b>	12 Strand Braided/12 Kollu Örgülü
<b>UV Resistance/UV Dayanımı</b>	Excellent/Mükemmel
<b>Abrasion Resistance/Sürtünme Dayanımı</b>	Excellent/Mükemmel
<b>Color/Renk</b>	Olive Green, Black/Zeytin Yeşili, Siyah
<b>Standard/Standart</b>	ISO 10325
<b>Available Lengths/Uzunluk</b>	34-46 m (112-156 feet)
<b>Dia/Çap</b>	<b>20</b>
<b>Weight/Ağırlık (kg/100 m)</b>	23,20
<b>MBL/Asgari Kopma Yüğü * (Unspliced kgf)</b>	38.760

\* Unspliced Break load (all tests are in accordance with ISO 2307)/

\* Kasasız kopma yüğü (tüm testler ISO 2307 standardına göre yapılmaktadır.)

## RP-50

### ROPE PROTECTOR

İP KORUYUCU



- Velcro banded surface Attachable and detachable
- Column structure that provides resistance against friction

- Cırt bantlar ile istenilen yerden sökülüp takabilme
- Sürtünmeye karşı dayanım sağlayan branda yapı

**Length/Boy:** 1,2 m

## RP-100

### ROPE PROTECTOR

İP KORUYUCU



- Velcro banded surface Attachable and detachable
- Column structure that provides resistance against friction

- Cırt bantlı yüzey ile istenilen yerden sökülüp takılabilme
- Sürtünmeye karşı dayanım sağlayan kolon yapı

**Length/Boy:** 1,2 m

**STRETCHERS / SEDYELER**



## RL-10

STRETCHER  
SEDYE



- Practical and fast evacuation from narrow/rugged area thanks to the design surrounding the victim
- Horizontal and vertical axis use
- Easy to use by one person with its friction resistant structure and additional pulling system
- Rollability for easy transport and storage

- Kazazedeyi saran tasarımı ile dar/engebeli bölgeden pratik ve hızlı tahliye
- Yatay ve düşey ekseninde kullanım
- Sürtünmeye dayanıklı yapısı ve ilave çekme sistemi ile tek kişi tarafından rahat kullanım
- Kolay taşıma ve saklama için rulo haline getirilebilme

### Content/içerik:

- 1 pull-out platform/1 adet çekme perlonu
- 2 high-strength evacuation slings/2 adet yüksek mukavemetli tahliye sapanı
- 4 holding pylons/4 adet tutma perlonu
- 2 high strength carabiner/2 adet yüksek mukavemetli karabina
- 6 steel buckle security tensioner/6 adet çelik tokalı güvenlik gergisi
- 10 meter static rope/10 metre statik halat
- 1 carrying case/1 adet taşıma çantası

**Weight/Ağırlık:** 8,4 kg

**Material/Malzeme:** HDPE

**Standard/Standart:** EN 1865

**Bag Dimensions/Çanta Ölçüleri:** 31cmx95cm (dia/çap x boy/length)

**Stretcher Dimensions/Sedye Ölçüleri:** 27cmx93cmx250cm (dia/çap x width/en x boy/length)

## RL-44

SPICE BOARD  
OMURGA TAHTASI



- High strength outer body
- 16 holding spaces on each side
- X-ray transmission

- Yüksek mukavemetli dış gövde
- Her iki yanda toplam 16 tutma boşluğu
- X ışınları geçirme özelliği

### Optional/Opsiyonel;

Head Band/Baş Bandı

Spine Board Belt/Omurga Tahtası Kemer

**Stretcher Dimensions/Sedye Ölçüleri:** 45\*185\*4cm

**Carrying Capacity/Taşıma Kapasitesi:** 250 kg

**Weight/Ağırlık:** 5,4 kg

**Standard/Standart:** EN 1865

## RL-SLING

**STRETCHER SLING**  
SEDYE SAPANI



- 45 mm width high-strength polyester webbing suitable for carrying stretchers by helicopter.
- Adjustable legs
- 4 K-2 carabiner hooks

- Helikopter ile sedye taşımaya uygun 45 mm eninde yüksek mukavemetli polyester kolon.
- Ayarlanabilir bacaklar
- 4 adet K-2 karabina kanca

## RL-4

**BASKET STRETCHER (PLASTIC)**  
SEPET SEDYE (PLASTİK)



- High strength outer body and soft inner area
- 12 holding spaces on each side
- Use with vacuum stretcher and spine board

- Yüksek mukavemetli dış gövde ve yumuşak iç bölge
- Her iki yanda toplam 12 tutma boşluğu
- Vakum sedye ve omurga tahtası ile kullanım

**Content/İçerik:**

3 patient immobilization belts/3 adet yaralı tespit kemeri

**Optional/Opsiyonel:**

RL-4E stretcher carrying sling/RL-4E sedye taşıma sapanı

**Stretcher Dimensions/Sedye Ölçüleri:** 63\*217\*20cm

**Carrying Capacity/Taşıma Kapasitesi:** 175 kg

**Weight/Ağırlık:** 14 kg

**Standard/Standart:** EN 1865

## RL-46

**STRETCHER SLING**  
SEDYE SAPANI



- High strength outer body and inner area
- 12 holding spaces on each side
- Use with vacuum stretcher and spine board

- Yüksek mukavemetli dış gövde ve yumuşak iç bölge
- Her iki yanda toplam 12 tutma boşluğu
- Vakum sedye ve omurga tahtası ile kullanım

**Content/İçerik:**

3 patient immobilization belts/3 adet yaralı tespit kemeri

**Optional/Opsiyonel:**

RL-4E stretcher carrying sling/RL-4E sedye taşıma sapanı

**Stretcher Dimensions/Sedye Ölçüleri:** 63\*217\*20cm

**Carrying Capacity/Taşıma Kapasitesi:** 175 kg

**Weight/Ağırlık:** 14 kg

**Standard/Standart:** EN 1865

## RL-5

**SCOOP STRETCHER**  
KAŞIK SEDYE

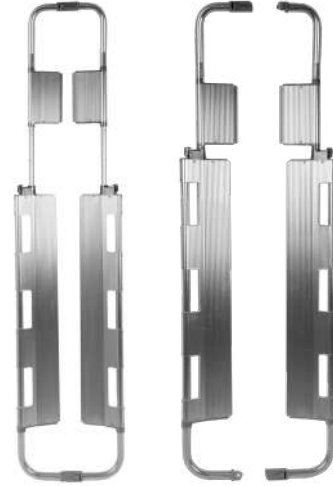

- Due to the ability to split in half, the injured person can be taken on a stretcher without being moved.
- Automatic locking mechanism
- High strength outer body

- Ortadan ikiye ayrılabilme özelliği sayesinde, yaralının hareket ettirilmeden sedyeye alınabilmesi
- Otomatik kilitlenen kilit mekanizma
- Yüksek mukavemetli dış gövde

**Contents/İçerik:**

2 injured identification belts/2 adet yaralı tespit kemeri

**Stretcher Dimensions/Sedye Ölçüleri:** 44\*210\*6 cm

**Carrying Capacity/Taşıma Kapasitesi:** 150 kg

**Weight/Ağırlık:** 10,5 kg

**Standard/Standart:** EN 1865



# BAGS AND ACCESSORIES / ÇANTA VE AKSESUARLAR





## BG-07

CARRYING BAG  
TAŞIMA ÇANTASI



- Ideal solution for transporting equipment together
- Ergonomic carrying straps
- Waterproof

- Ekipmanların bir arada taşınması için ideal çözüm
- Ergonomik taşıma askıları
- Su geçirmez kumaş

**Color Options/Renk Seçenekleri:** Black, Orange/Siyah, Turuncu  
**Weight/Ağırlık:** 693 gr **Dia/Çap:** 30 cm  
**Height/Yükseklik:** 50 cm **Volume/Hacim:** 35 L

## BG-08

CARRYING BAG  
TAŞIMA ÇANTASI



- The bag is made of high strength 1100 Dtex PVC canvas.
- Produced seamless using ultrasonic technology.
- Waterproof.
- Supported with soft pads for comfortable carrying on the back.
- The brim has a shirred cover which does not narrow the internal volume.
- Thanks to specially designed buckle on the cover, its volume can be reduced for easy carrying.

- Yüksek mukavemetli 1100 Dtex PVC Brandadan üretilmiştir.
- Ultrasonik teknoloji kullanılarak dikişsiz üretilmiştir.
- Su geçirmez özelliğindedir.
- Konforlu sırt taşıma sistemi için yumuşak dokular ile desteklenmiştir.
- Ağız kısmı, iç hacmi daraltmayan büzgülü kapak sistemine sahiptir.
- Kapak kısmında bulunan özel tasarım toka sayesinde hacmi küçülterek taşıma kolaylığı sağlanabilir.

**Weight/Ağırlık:** 900 gr **Dia/Çap:** 28 cm  
**Height/Yükseklik:** 55 cm **Volume/Hacim:** 34 L

## BG-09

CARRYING BAG  
TAŞIMA ÇANTASI



- The bag is made of high strength 1100 Dtex PVC canvas.
- Seamless production using ultrasonic technology.
- Waterproof.
- Bottom is strengthened with high resistance material against sharp tools.
- Convenient for equipment assembly while working at height thanks to easy carrying.
- Easy material storage thanks to the elastic brim.
- Hand loops for easy transport.
- Loops designed on walls of the bag for easy attachment of narrow and long hand tools.

- Yüksek mukavemetli 1100 Dtex PVC Brandadan üretilmiştir.
- Ultrasonik teknoloji kullanılarak dikişsiz üretilmiştir.
- Su geçirmez özelliğindedir.
- Konforlu sırt taşıma sistemi için yumuşak dokular ile desteklenmiştir.
- Ağız kısmı, iç hacmi daraltmayan büzgülü kapak sistemine sahiptir.
- Kapak kısmında bulunan özel tasarım toka sayesinde hacmi küçülterek taşıma kolaylığı sağlanabilir.

**Weight/Ağırlık:** 350 gr **Dia/Çap:** 20 cm  
**Height/Yükseklik:** 30 cm **Volume/Hacim:** 34 L

## BG-10

CARRYING BAG  
TAŞIMA ÇANTASI



- Ideal solution for transporting equipment together
- Durable waterproof support fabric on the inside
- Plastic Wick coating that increases resistance at the edges
- High strength carrying straps
- Waterproof

- Ekipmanların bir arada taşınması için ideal çözüm
- İç kısmında dayanıklı su geçirmez destek kumaşı
- Kenarlarda dayanımı arttıran plastik fitil kaplama
- Yüksek dayanımlı taşıma askıları
- Su geçirmez kumaş

**Weight/Ağırlık:** 1330 gr  
**Dia/Çap:** 30 cm  
**Volume/Hacim:** 58,5 L

**Length/Uzunluk:** 65 cm  
**Height/Yükseklik:** 30 cm

## BG-15

CARRYING BAG  
TAŞIMA ÇANTASI



- Ideal solution for transporting equipment together
- High strength carrying straps
- Easy handling with shoulder, back and hand straps
- Concealable back straps
- Wallet, passport etc hiding eye
- Waterproof

- Ekipmanların bir arada taşınması için ideal çözüm
- Yüksek dayanıma sahip taşıma askıları
- Omuz, sırt ve el askıları ile kolay taşıma
- Gizlenebilen sırt askıları
- Cüzdan, pasaport vb. saklama gözü
- Su geçirmez kumaş

**Weight/Ağırlık:** 1248 gr  
**Dia/Çap:** 30 cm  
**Volume/Hacim:** 58,5 L

**Length/Uzunluk:** 110 cm  
**Height/Yükseklik:** 45 cm

## BG-40

CARRYING BAG  
TAŞIMA ÇANTASI



- The bag is made of high strength 1100 Dtex PVC canvas.
- Waterproof.
- Bottom is strengthened with high resistance material against sharp tools.
- Convenient for equipment assembly while working at height thanks to easy carrying.
- Easy material storage thanks to the elastic brim.
- Hand loops for easy transport.
- Loops designed on walls of the bag for easy attachment of narrow and long hand tools.

- Yüksek mukavemetli 1100 Dtex PVC Brandadan üretilmiştir.
- Su geçirmez özelliğindedir.
- Konforlu sırt taşıma sistemi için yumuşak dokular ile desteklenmiştir.
- Ağız kısmı, iç hacmi daraltmayan büzgülü kapak sistemine sahiptir.
- Kapak kısmında bulunan özel tasarım toka sayesinde hacmi küçülterek taşıma kolaylığı sağlanabilir.

**Color Options/Renk Seçenekleri:** Black/Turuncu  
**Weight/Ağırlık:** 1200 gr  
**Dia/Çap:** 32 cm  
**Height/Yükseklik:** 60 cm  
**Volume/Hacim:** 40 L

## MB-01

CARRYING BAG  
TAŞIMA ÇANTASI



- Ideal solution for carrying hand tools and working at height equipment
- Bucket bag design to retain volume
- Direct connection to harness with carabiner
- Waterproof bottom support

- Yüksekte yapılan çalışmalarda el aleti ve ekipmanların bir arada taşınması için ideal çözüm
- İç hacmi daraltmayan büzgülü ağız sistemi
- Karabina ile doğrudan emniyet kemerine takılabilme
- Su geçirmez taban desteği

**Weight/Ağırlık:** 390 gr  
**Height/Yükseklik:** 32 cm  
**Volume/Hacim:** 5 L

## MB-10

CARRYING BAG  
TAŞIMA ÇANTASI



- Ideal solution for transporting equipment together
- Inteeral volume of not narrowed thanks to elastic brim.
- High strength carrying straps
- Rope binding ring inside
- Waterproof base support

- Ekipmanların bir arada taşınması için ideal çözüm
- İç hacmi daraltmayan büzgülü ağız sistemi
- Yüksek dayanımlı taşıma askıları
- İç kısmında ip bağlama halkası
- Su geçirmez taban desteği

**Color Options/Renk Seçenekleri:** Black/Siyah  
**Weight/Ağırlık:** 405 gr **Dia/Çap:** 21 cm  
**Height/Yükseklik:** 30 cm **Volume/Hacim:** 10 L

## MB-20

CARRYING BAG  
TAŞIMA ÇANTASI



- Ideal solution for transporting equipment together
- Inteeral volume of not narrowed thanks to elastic brim.
- High strength carrying straps
- Rope binding ring inside
- Waterproof base support

- Ekipmanların bir arada taşınması için ideal çözüm
- İç hacmi daraltmayan büzgülü ağız sistemi
- Yüksek dayanımlı taşıma askıları
- İç kısmında ip bağlama halkası
- Su geçirmez taban desteği

**Color Options/Renk Seçenekleri:** Black/Siyah  
**Weight/Ağırlık:** 805 gr **Dia/Çap:** 25 cm  
**Height/Yükseklik:** 40 cm **Volume/Hacim:** 20 L

## MB-35

CARRYING BAG  
TAŞIMA ÇANTASI



- Ideal solution for transporting equipment together
- Internal volume of not narrowed thanks to elastic brim.
- High strength carrying straps
- Rope binding ring inside
- Waterproof base support

- Ekipmanların bir arada taşınması için ideal çözüm
- İç hacmi daraltmayan büzgülü ağız sistemi
- Yüksek dayanımlı taşıma askıları
- İç kısmında ip bağlama halkası
- Su geçirmez taban desteği

**Color Options/Renk Seçenekleri:** Black, Orange/Siyah, Turuncu

**Weight/Ağırlık:** 1198 gr

**Dia/Çap:** 30 cm

**Height/Yükseklik:** 54 cm

**Volume/Hacim:** 38 L

## MB-38

MATERIAL CARRYING BAG  
MALZEME TAŞIMA ÇANTASI



- The bag is made of high strength 2200 Dtex PVC canvas.
- Seamless production using ultrasonic technology.
- Waterproof.
- Bottom is strengthened with high resistance material against sharp tools
- Easy carrying for bulk and multiple tools while working at height.
- Easy tools storage thanks to large circular shape of brim made of high resistance material.
- Grip comfort while carrying by the rope used as a handle.

- Yüksek mukavemetli 1100 Dtex PVC Brandadan üretilmiştir.
- Ultrasonik teknoloji kullanılarak dikişsiz üretilmiştir.
- Su geçirmez özelliğindedir.
- Taban kısmı yüksek dirençli malzeme ile kesici aletlere karşı güçlendirilmiştir.
- Yüksekte çalışma esnasında hacimli ve çoklu malzemelerin bir arada taşıma kolaylığı sağlar.
- Malzeme alımını kolaylaştırma amacı ile ağız kısmı yüksek dirençli malzeme ile açık daire şekli verilmiştir.
- Kullanılan halat sayesinde taşımada tutuş konforu sağlar.

**Color Options/Renk Seçenekleri:** Black, Orange/Siyah, Turuncu

**Weight/Ağırlık:** 800 gr

**Dia/Çap:** 35 cm

**Height/Yükseklik:** 50 cm

**Volume/Hacim:** 32 L

## MB-55

MATERIAL CARRYING BAG  
MALZEME TAŞIMA ÇANTASI



- The bag is made of high strength 2200 Dtex PVC canvas.
- Seamless production using ultrasonic technology.
- Waterproof.
- Bottom is strengthened with high resistance material against sharp tools
- Easy carrying for bulk and multiple tools while working at height.
- Easy tools storage thanks to large circular shape of brim made of high resistance material.
- Grip comfort while carrying by the rope used as a handle.

- Yüksek mukavemetli 2200 Dtex PVC Brandadan üretilmiştir.
- Ultrasonik teknoloji kullanılarak dikişsiz üretilmiştir.
- Su geçirmez özelliğindedir.
- Taban kısmı yüksek dirençli malzeme ile kesici aletlere karşı güçlendirilmiştir.
- Yüksekte çalışma esnasında hacimli ve çoklu malzemelerin bir arada taşıma kolaylığı sağlar.
- Malzeme alımını kolaylaştırma amacı ile ağız kısmı yüksek dirençli malzeme ile açık daire şekli verilmiştir.
- Kullanılan halat sayesinde taşımada tutuş konforu sağlar.

**Color Options/Renk Seçenekleri:** Black, Orange/Siyah, Turuncu

**Weight/Ağırlık:** 1000 gr

**Dia/Çap:** 30 cm

**Height/Yükseklik:** 60 cm

**Volume/Hacim:** 45 L

## G-18

RAPPELING / SAILING GLOVE  
İP/YELKEN ELDİVENİ



- Special design to work done with ropes
- Internal surface increases friction resistance
- Adjustable wrist from elastic fabric

- İp ile yapılan çalışmalar için özel tasarım
- Sürtünme dayanımını arttıran deri içi yüzey
- Elastik kumaştan ayarlanabilir bilek bölgesi

**Standard/Standart:** EN 388 (2442)

## G-18 A

RAPPELING / SAILING GLOVE (3-FINGER CUT)  
İP/YELKEN ELDİVENİ (3 PARMAK KESİK)



- Special design inner-leather surface that increases friction resistance in rope work
- Adjustable wrist region from elastic fabric
- Fingertip open design that allows comfortable working with materials nuts, bolts, etc.

- İple yapılan çalışmalar için özel tasarım ve sürtünme dayanımını arttıran deri içi yüzey
- Elastik kumaştan ayarlanabilir bilek bölgesi
- Somun, civata vb. malzemeler ile rahat çalışabilmeyi sağlayan parmak ucu açık tasarım

**Standard/Standart:** EN 388 (2442)

## TP-07

TOOL LANYARD (WITH WEBBING)  
MALZEME ASKISI (KOLONLU)



- Ideal for hand tools with larger hanger holes
- Geniş askı delikleri olan el aletleri için ideal

**Carrying Capacity/Taşıma Kapasitesi:** 15 kg  
**Weight/Ağırlık:** 92 gr

## TP-05

TOOL LANYARD (WITH ROPE)  
MALZEME ASKISI (İPLİ)



- Special design for work done with rope
- Internal surface that increases friction resistance
- Adjustable wrist region from elastic fabric

- İp ile yapılan çalışmalar için özel tasarım
- Sürtünme dayanımını arttıran deri içi yüzey
- Elastik kumaştan ayarlanabilir bilek bölgesi

**Standard/Standart:** EN 388 (2442)

## THROW SET

THROW BAG & LINE  
FIRLATMA ÇANTASI & İPİ



- Different weight and length selections
- Farklı ağırlık ve uzunluk seçenekleri

# EDGE PROTECTION / KENAR KORUMA



# KK-100/KK-200

## TEMPORARY EDGE PROTECTION SYSTEM

### GEÇİCİ KENAR KORUMA SİSTEMİ



- Easy mounting by using a single concrete anchor bolt with a single movement only
- Ability to perform straight and angled installations with a single type of post
- End-to-end and overlapping mounting details
- Protection of ergonomics thanks to special design packaging

- Bir adet beton vidası ile tek hamlede kolay montaj
- Tek bir dikme tipi ile düz ve açılı kurulumları gerçekleştirebilme
- Uç uca ve üst üste binen montaj detayı
- Ergonominin korunması özel tasarlanmış sevkiyat sandıkları

**Standard/Standart:** TS EN 13374

**Pole Types/Dikme Tipi KK-110 D:** 110 cm strut element. (Ø-10 Concrete Screw for Installation) /110 cm'lik dikme eleman (Montaj için Ø-10 Beton Vidası)

**KK-SANDIK (Crate/Sandık)**

**Dimensions/Boyutlar:** 135x215x120 cm

**Weight/Ağırlık:** 70 kg

Body Types Gövde Tipleri	Height Yükseklik	Width Genişlik	Weight Ağırlık
KK-200	110 cm	200 cm	12,00 kg
KK-100	110 cm	100 cm	6,00 kg

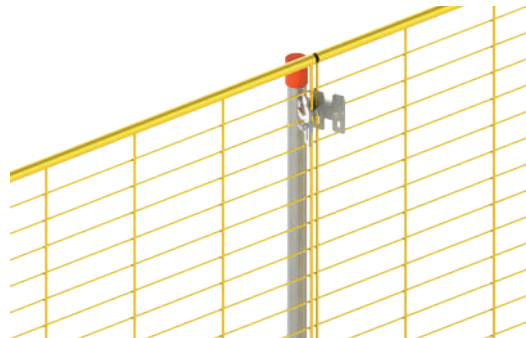
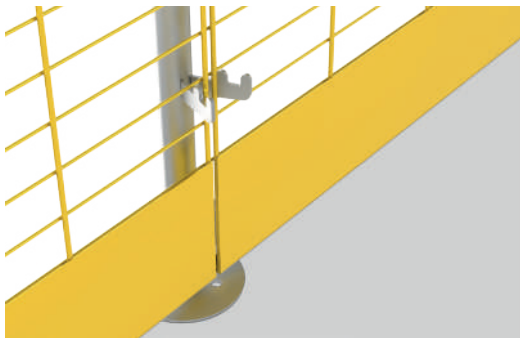
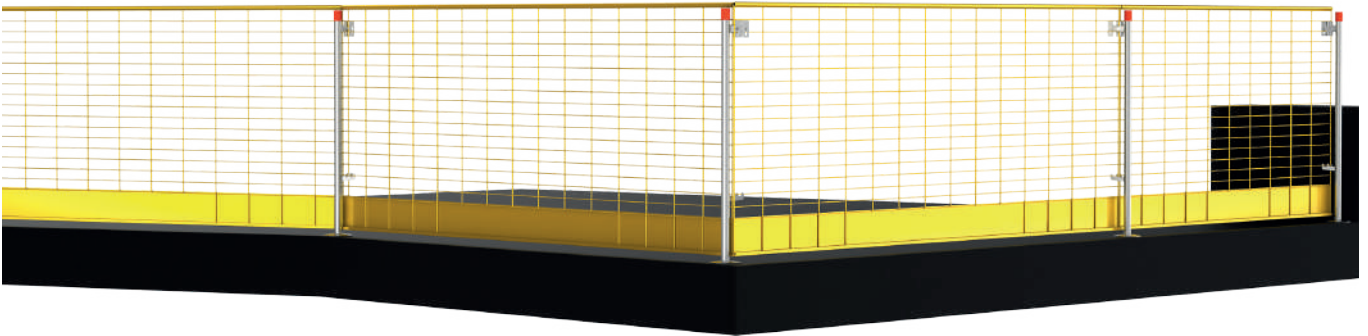
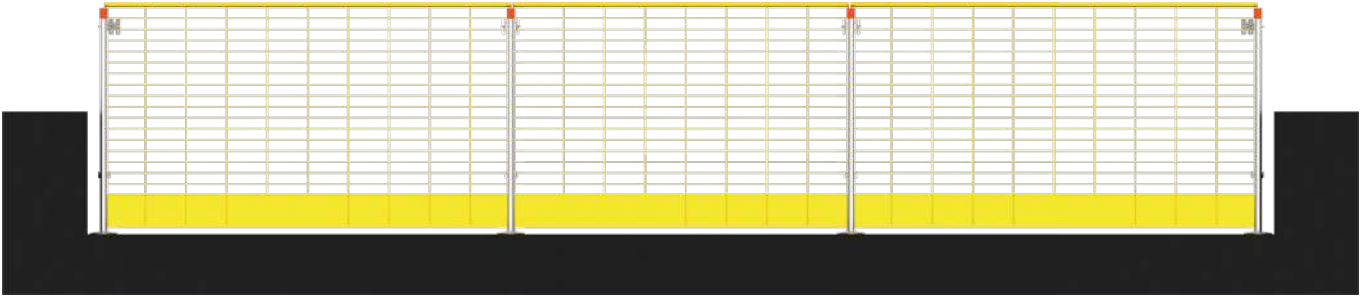

# SAFETY NETS / GÜVENLİK AĞLARI





# HSN-30

HELICOPTER SAFETY NETS  
HELİKOPTER GÜVENLİK AĞLARI

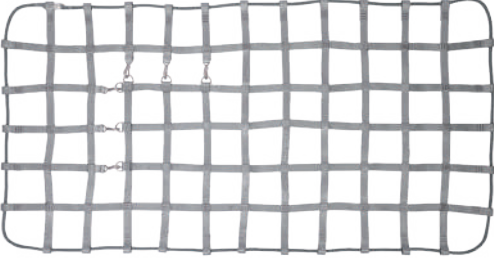
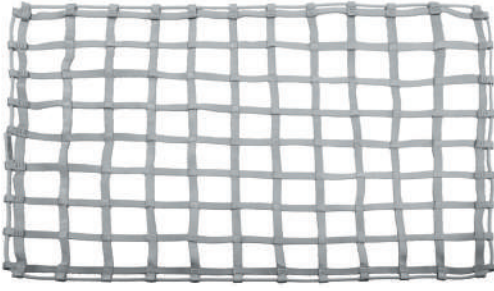

- Special design to prevent possible fall of equipment and personnel during takeoff & landing of helicopter on/from vessel
- High strength and UV and friction resistant special color webbing
- Superior advantages such as mesh structure formed from seamless webbing, kernmantle edge rope, lid opening, etc.

- Helikopterin gemi üzerine inişi ve kalkışı esnasında teçhizat ve personelin muhtemel düşüşlerini engellemek için özel tasarım
- Yüksek mukavemetli, UV ve sürtünmeye dayanımlı özel renk kolonlar
- Dikişsiz kolonlardan oluşturulan göz yapısı, kernmantel kenar ipi, kapak yapılabilme gibi üstün avantajlar

**Mesh Size/Göz Aralığı:** 120x120 mm

**Size/Boyut:** Produced as per custom size/İstenilen ebatlarda üretim yapılmaktadır.

**Width/Genişlik:** 30 mm

**Color/Renk:** Grey/Gri

**Material/Malzeme:** High Tenacity polyester/Yüksek mukavemetli polyester

# SNP-46

SAFETY NET PLATFORM  
PERSONEL GÜVENLİK AĞ PLATFORMU



- Compulsory collective protection measure for personnel and material falls for exterior facades
- Easy assembly/displacement/disassembly on the floor and forehead thanks to its design
- Lower dynamic load on personnel and structure by absorbing the energy thanks to safety net, which can be opened and closed at any fall, and folding pillars
- Telescopic legs adjustable to various storey lengths
- High UV resistance

- Dış cephe için personel ve malzeme düşüşlerinde kullanımı zorunlu toplu koruma önlemi
- Dizaynı sayesinde döşeme üstü ve altına kolaylıkla montaj/deplase/demontaj
- Herhangi bir düşüşte ortaya çıkan güvenlik ağı ve açılıp/kapanabilen bacaklar sayesinde enerjiyi sönmüleyerek personele ve yapıya daha az dinamik yük
- Farklı kat yüksekliğine göre ayarlanabilen teleskopik bacaklar
- Yüksek UV ışınlarına dayanımı

Types Tipleri	3	4	5	6
Dimensions Boyutlar	4x3 m	4x4 m	4x5 m	4x6 m

**Material/Malzeme:** Steel/Çelik

**Standard/Standart:** EN 1263-1, System T

# SAFETY NET GÜVENLİK AĞI

## SAFETY NET

### PERSONEL GÜVENLİK AĞI



- Compulsory collective protection measure for personnel and material falls
- Lower dynamic load on personnel and structure by absorbing the energy which may arise at any fall
- High UV resistance

- Personel ve malzeme düşüşlerinde kullanımı zorunlu toplu koruma önlemi
- Herhangi bir düşüşte ortaya çıkan enerjiyi sönümleyerek personele ve yapıya daha az dinamik yük
- Yüksek UV ışınlarına dayanımı

**Note/Not:** The safety of personnel working under the work environment is achieved by terminating the fall of small materials and hand tools through smaller-mesh files on personnel safety net. (If you request, please give an order additionally).

Personel güvenlik ağının üzerine uygulanacak daha küçük gözlü file uygulaması ile küçük malzemelerin ve el aletlerinin düşüşleri sonlandırılarak çalışma alanının altında çalışan personelin de güvenliği sağlanmış olur. (İstenildiği durumda ayrıca sipariş verilmelidir.)

**Mesh Size/Göz Aralığı:** 100x100 mm

**Size/Boyut:** Desired ladder length/İsteğe göre ölçülendirilir

**Dia/Çap:** 6 mm

**Color/Renk:** White/Beyaz

**Material/Malzeme:** High Tenacity Polyamide/Yüksek mukavemetli polyamid

**Standard/Standart:** EN 1263-1, System S

## ROLP-100

### ROOF LIGHTING FENCE

#### ÇATI AYDINLATMA KORUMASI

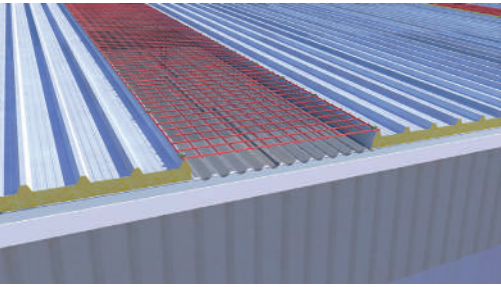

- New-generation protection system preventing the falls from lighting clearances and coatings available on the roof
- High UV and corrosion resistance for all kinds of ambient conditions
- High-strength steel mesh structure
- Quick installation with practical connecting ports around

- Çatı üzerindeki aydınlatma amaçlı boşluk ve kaplamalardan düşmeyi engelleyen yeni nesil koruma sistemi
- Her türlü ortam şartına göre yüksek UV ve korozyon dayanımı
- Yüksek mukavemetli çelik göz yapısı
- Çevresindeki pratik bağlantı noktalarıyla hızlı montaj

**Tel kalınlığı:** 6 mm

**Mesh Size/Göz Aralığı:** 5cm x 20cm

**Width/Genişlik:** 110 cm

**Boy:** 250 cm

**Standard/Standart:** OSHA 1910-23(e)(8) Compatible/Uyumlu

#### Models/Modeller:

ROLP-100 Düz çatı aydınlık koruması

ROLP-110 Çerçevesiz düz çatı aydınlık koruması

ROLP-130 Üçgen çatı aydınlık koruması



**SLING / SAPAN**



# LE-1





## POLYESTER EYE SLING GÖZLÜ (POLYESTER) SAPAN



- Increased resistance with safety factor 7:1
- High resistant polyester webbing
- Ability to produce in desired sizes

- 7:1 güvenlik faktörü ile daha fazla dayanım
- Yüksek mukavemetli polyester kolon
- Özel ebatlarda üretilebilme

**Material/Malzeme:** Polyester  
**Standard/Standart:** EN 1492-1+A1:2010  
**Safety Factor/Güvenlik Faktörü:** 7:1

								
WIDTH Genişlik (MM)	WORKING LOAD Çalışma Yüğü (KG 100 %)	WORKING LOAD Çalışma Yüğü (KG 80 %)	WORKING LOAD Çalışma Yüğü (KG 200 %)	ANGLE (0-45d) WORKING LOAD Açılı Çalışma Yüğü (KG)	ANGLE (0-60d) WORKING LOAD Açılı Çalışma Yüğü (KG)	BREAKING LOAD Kopma Yüğü (KG)	WORKING LOAD Çalışma Yüğü (KG)	LENGTH Uzunluk (MT)
30-50	1000	800	2000	1400	1000	7000	1000	1-10
70	2000	1600	4000	2800	2000	14000	2000	2-10
90	3000	2400	6000	4200	3000	21000	3000	2-10
120	4000	3200	8000	5600	4000	28000	4000	4-10
150	5000	4000	10000	7000	5000	35000	5000	4-10
180	6000	4800	12000	8400	6000	42000	6000	4-10
250	8000	6400	16000	11200	8000	56000	8000	5-10
300	10000	8000	20000	14000	10000	70000	10000	5-10

# LE-2





## ENDLESS POLYESTER SLING SONSUZ POLYESTER SAPAN



- Increased resistance with safety factor 7:1
- High resistant polyester webbing
- Possible to produce in desired sizes

- 7:1 güvenlik faktörü ile daha fazla dayanım
- Yüksek mukavemetli polyester kolon
- Özel ebatlarda üretilebilme

**Material/Malzeme:** Polyester  
**Standard/Standart:** EN 1492-1+A1:2010  
**Safety Factor/Güvenlik Faktörü:** 7:1

								
WIDTH Genişlik (MM)	WORKING LOAD Çalışma Yüğü (KG 100 %)	WORKING LOAD Çalışma Yüğü (KG 80 %)	WORKING LOAD Çalışma Yüğü (KG 200 %)	ANGLE (0-45d) WORKING LOAD Açılı Çalışma Yüğü (KG)	ANGLE (0-60d) WORKING LOAD Açılı Çalışma Yüğü (KG)	BREAKING LOAD Kopma Yüğü (KG)	WORKING LOAD Çalışma Yüğü A(KG)	LENGTH Uzunluk (MT)
30-50	1000	800	2000	1400	1000	7000	1000	1-10
70	2000	1600	4000	2800	2000	14000	2000	2-10
90	3000	2400	6000	4200	3000	21000	3000	2-10
120	4000	3200	8000	5600	4000	28000	4000	4-10
150	5000	4000	10000	7000	5000	35000	5000	4-10
180	6000	4800	12000	8400	6000	42000	6000	4-10
250	8000	6400	16000	11200	8000	56000	8000	5-10
300	10000	8000	20000	14000	10000	70000	10000	5-10

## LB-25

### TRUCK RATCHET STRAP

TIR GERGİ KAYIŞI



- 25 mm width high strength polyester webbing
- Tensile strength with a capacity of 2 tons

- 25 mm eninde yüksek mukavemetli polyester kolon
- 2 ton kopma mukavemeti

**Standard/Standart:** EN 12195-2

<b>Length</b> Uzunluk	200 cm	300 cm	400 cm	500 cm	800 cm	1000 cm
<b>Width</b> Genişlik	25 mm	25 mm	25 mm	25 mm	25 mm	25 mm

## LB-50

### TRUCK RATCHET STRAP

TIR GERGİ KAYIŞI



- 50 mm width high strength polyester webbing
- Tensile strength with a capacity of 5 tons

- 50 mm eninde yüksek mukavemetli polyester kolon
- 5 ton kopma mukavemeti

**Standard/Standart:** EN 12195-2

<b>Length</b> Uzunluk	200 cm	300 cm	400 cm	500 cm	800 cm	1000 cm
<b>Width</b> Genişlik	50 mm	50 mm	50 mm	50 mm	50 mm	50 mm

## KAYA İŐ GÜVENLİĐİ AŐ

**Yönetim Merkezi**  
Management Center

Gebze Organize Sanayi Bölgesi,  
1000. Sokak No: 1015  
Çayırova, Kocaeli, Turkey  
[kayagrubu.com.tr](http://kayagrubu.com.tr)

**Santral/Central**  
T: +90 262 677 19 19 pbx  
F: +90 262 677 19 10



## KAYA SAFETY

**Üretim Merkezi**  
Production Center

İnönü Mah. Cumhuriyet Cad.  
Balçık Yolu Üzeri Site İçi GEPOSB 1.Cadde  
Gebze, Kocaeli, Turkey  
T: +90 262 677 19 00 pbx  
M: +90 262 677 19 01  
[satis@kayasafety.com](mailto:satis@kayasafety.com)  
[kayasafety.com](http://kayasafety.com)

/Kayasafety  
 /Company/Kaya-safety  
 /Kaya\_safety  
 /Kayasafety

KAYA YAPI A.Ő. ürün teknik özelliklerinde önceden belirtmeksizin her türlü deėişikliği yapma hakkını elinde tutar. Bu dokümanın basımından (Ekim/2021) sonra üzerinde deėişiklikler olmuş olabilir.

KAYA YAPI A.Ő. reserves the right to make any changes in the technical specifications of the products without prior notice. There may have been changes after the printing of this document (October/2021).